

平成10年8月11日

関係各位

長崎少年女子バスケットボールチーム  
監督 後藤 勉  
コーチ 山崎 純 男

平成10年度 九州国体参加について (案内)

このことについて、標記大会に下記要領で参加しますのでお知らせいたします。

記

1 場 所 熊本市

2 期 間 8月21日(金)～23日(日)

3 組合せ 別記

4 参加者	監督	後藤 勉	172cm	S	純心女子	
	コーチ	山崎 純 男	168cm	C	長崎女子	
	選手4	重松 範 子	158cm	G	純心女子3年	桜が原中学校
	" 5	原 智恵子	168cm	C	純心女子3年	時津中学校
	" 6	浜 麻由美	157cm	G	純心女子3年	純心中学校
	" 7	古 閑 桂	170cm	F	純心女子2年	深江中学校
	" 8	平 田 悦 子	166cm	F	純心女子2年	純心中学校
	" 9	宮 本 希	160cm	F	純心女子2年	土井首中学校
	" 10	吉 田 直 美	175cm	C	純心女子2年	深江中学校
	" 11	森 崎 絵 梨	166cm	G	長崎女子3年	江平中学校
	" 12	井 澤 麻 梨	163cm	G	長崎女子3年	愛宕中学校
	" 13	下 田 文 香	162cm	F	長崎女子3年	滑石中学校
	" 14	高 橋 彩	163cm	F	長崎女子2年	一の宮中学校
	" 15	三 城 めぐみ	171cm	C	長崎女子2年	一の宮中学校

5 日 程 21日(金) 10:00 純心女子高校出発(マイクロバス1台)  
14:00 練習(1時間だけ) 於:熊本高校体育館Cコート  
17:00 総合開会式(集合16:00) 於:熊本市総合体育館  
服装は指定Tシャツ。統一ズボン。体育館シューズ  
17:00 代表者会議 於:熊本高校会議室(山崎出席)  
22日(土) 8:50～開始式 於:熊本高校

6 宿 舎 大丸旅館 熊本市新市街13-21 tel096-352-4838 山崎携帯010-876-5918

7 展 望 イのブロックは福岡、ロは沖縄、ハは地元熊本がシードですが本命はどこかわかりません。6月の九州大会に関する限り、優勝の中村、2位の九州女子、3位の北中城と熊本国府はいずれが勝ってもおかしくないほどの混戦状態。さらに、上記以外では北中城に負けた佐賀清和と九州女子に負けた純心も紙一重の勝負でした。  
まずは、北中城のガード封じ込めとセンター陣のインサイドプレイ絞り出し作戦で予選リーグ突破を図ります。

平成10年8月23日

関係各位

長崎少年女子バスケットボールチーム  
監督 後藤 勉  
コーチ 山崎 純男

平成10年度 九州国体結果報告

このことについて、下記のとおり報告いたします。

記

1 試合結果 別掲載

2	参加者	監督	後藤 勉	172cm	S	純心女子	
		コーチ	山崎 純男	168cm	C	長崎女子	
		選手4	重松 範子	158cm	G	純心女子3年	桜が原中学校
		" 5	原 智恵子	168cm	C	純心女子3年	時津中学校
		" 6	浜 麻由美	157cm	G	純心女子3年	純心中学校
		" 7	古 閑 桂	170cm	F	純心女子2年	深江中学校
		" 8	平 田 悦子	166cm	F	純心女子2年	純心中学校
		" 9	宮 本 希	160cm	F	純心女子2年	土井首中学校
		" 10	吉 田 直美	175cm	C	純心女子2年	深江中学校
		" 11	森 崎 絵梨	166cm	G	長崎女子3年	江平中学校
		" 12	井 澤 麻梨	163cm	G	長崎女子3年	愛宕中学校
		" 13	野 田 仁美	158cm	G	長崎女子1年	小島中学校
		" 14	高 橋 彩	163cm	F	長崎女子2年	一の宮中学校
		" 15	成 井 千夏	172cm	C	長崎女子1年	御所ヶ丘中学校

3 所感 #13の下田(鶴鳴)と#15の三城(鶴鳴)が大会直前に怪我をしたため、急遽メンバー変更しました。しかし、戦力ダウンはしていません。

<予選リーグ宮崎戦>

会心の試合でした。

総替えのタイミングや混成のタイミングが実にうまく行き、ピックアップチームにありがちなリズムの乱れもなく、守りも攻撃も非常にスムーズに運べました。

<予選リーグ沖縄戦>

出だし10分間、多彩な個人技を使った沖縄独特のバスケットに翻弄され、一気に突き放されましたが、それ以後の試合内容は互角と言っても過言ではありません。前半の終盤、長崎の猛反撃でじりじり点差を縮めている最中に焦りからフリースローを6本連続失敗したのが試合の流れを大きく左右しました。これも後手に回ったからこそそのミスで落とした選手に罪はありません。

ともかく、ピックアップチームというのは運営がなかなか難しく、不協和音で作品を台無しにしたのではないかとと思われるチームがいくつかあった中、我が長崎はまさに両者の持ち味を充分使い切り、現状では最高の力を出し切った試合ができたと思います。駒不足をいくら嘆いても仕方ありませんから、このような積み重ねを大事にしていきながら、再び全国の頂点に立てるよう努力したいと思います。応援ありがとうございました。

なお、試合結果の得点差は、2位取りのために捨てゲームをする等、決勝リーグ独特の駆け引きのため、実力の差と判定するのは危険です。

# 九州国体結果

## 予選リーグ 成年男子

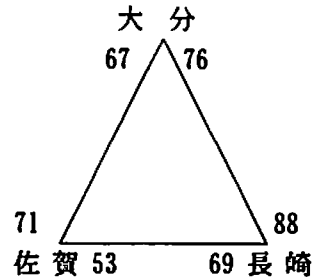
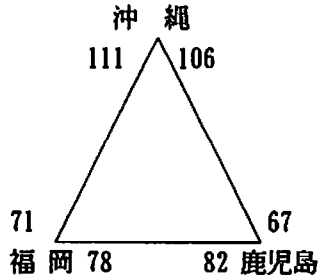
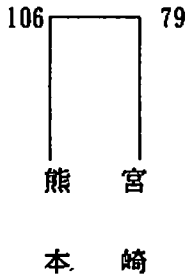

## 予選リーグ 成年女子

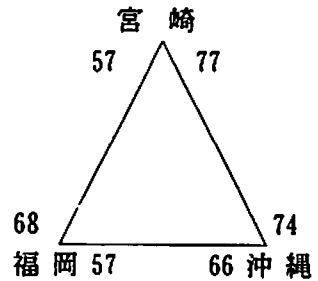
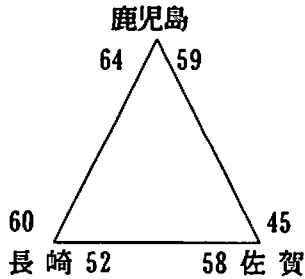
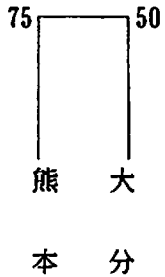

## 予選リーグ 少年女子

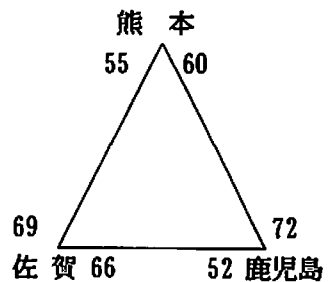
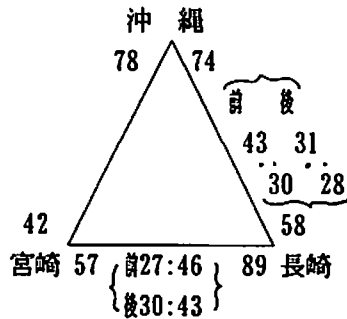
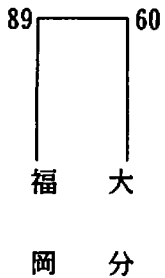

## 決勝リーグ

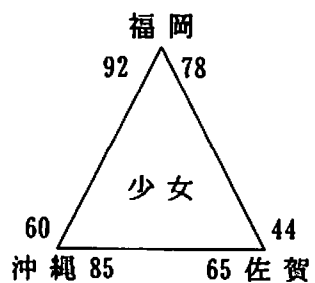
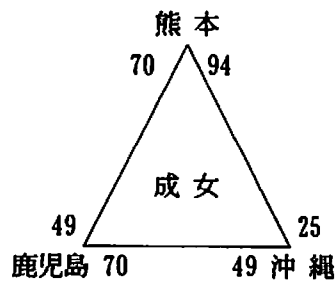
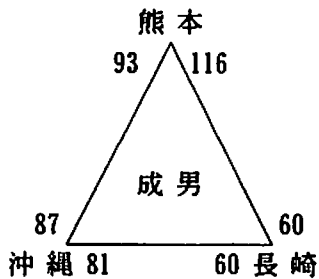

平成10年8月31日

関係各位

御学園長崎女子高校バスケットボール部  
監督 山崎 純 男

第29回全国高等学校バスケットボール選抜優勝大会長崎県予選会参加について（案内）

このことについて、標記大会に下記要領で参加しますのでお知らせいたします。

記

1 場 所 長崎市（長崎西高校・三菱重工）

2 期 間 9月5日（土）・6日（日）

3 組合せ 別記

4 参加者	監督	山崎 純 男（ ）	2年所属	長崎大学（長崎市）
	コーチ	山下 ゆりか（リリー）	2年5組	梅香崎中学校（長崎市）
	マネージャー	内山 文子（マイ）	1年6組	江平中学校（長崎市）
	4	森崎 絵梨（ティア）	3年4組 166cm	江平中学校（長崎市）
	5	井澤 麻梨（リフ）	3年2組 163cm	愛宕中学校（佐世保）
	6	下田 文香（ルダ）	3年8組 162cm	滑石中学校（長崎市）
	7	高橋 彩（ラック）	2年8組 163cm	一の宮中学校（熊本県）
	8	三城 めぐみ（フィー）	2年7組 171cm	一の宮中学校（熊本県）
	9	松田 いつか（きょう）	2年7組 160cm	七次台中学校（千葉県）
	10	本田 恵理香（デビ）	2年8組 173cm	聖マリア学院（長崎市）
	11	飯笹 明日香（バン）	2年7組 163cm	梅香崎中学校（長崎市）
	12	山口 友美（リバ）	2年9組 164cm	三川中学校（長崎市）
	13	田中 愛（アサ）	2年7組 158cm	土井首中学校（長崎市）
	14	浜崎 愛（キキ）	2年7組 157cm	大浦中学校（長崎市）
	15	野田 仁美（ラン）	1年2組 158cm	小島中学校（長崎市）
	16	成井 千夏（ユウ）	1年2組 172cm	御所丘中学校（茨城県）
	17	高島 淳子（ユカ）	1年5組 162cm	伊奈東中学校（茨城県）
	18	宮原 千尋（チー）	1年6組 172cm	愛宕中学校（佐世保）

5 展 望 8月11日付けで同文書を出しています。

で、どうしてまたこの文書を出すのかというと、エントリー選手が3名増えたからです。高校総体はエントリー12名だったのでこの大会も12名かと思っていたら、昨年からの大会は15名になったそうです。うっかりしてました。

下田が九州国体直前に腰を捻挫しました。かなり回復していますが出場は微妙なところです。三城はまた貧血再発で機能低下です。野田仁美の2回の足首捻挫と鼻骨骨折は完治しました。鼻は前よりもまっすぐになったようです。

アメリカから帰った直後の練習はディフェンス一本やりでした。夏休み後半は野田や成井にわかりやすいようにするためにオフェンスのシステムに手を加えました。30日までの練習では消化不良ぎみの場面がありました。31日を臨時休養日とし、9月1日～4日の4回の練習で、消化不良部分は解消してみせます。4回で充分です。

平成10年9月8日

関係各位

鶴岡学園長崎女子高校バスケットボール部  
監督 山崎 純 男

第29回全国高等学校バスケットボール選抜優勝大会長崎県予選会結果報告

このことについて、下記のとおり報告いたします。

記

1 場所・期日・試合結果は別記

2 出場者 \*印はスターター

#	氏名	1回戦 VS 諫早			準決勝 VS 佐商			決勝戦 VS 純心			備考
		出場時間(分)	得点	反則	出場時間(分)	得点	反則	出場時間(分)	得点	反則	
4	森崎;長崎江平	* 20	14	1	* 40	17	0	* 38	11	2	
5	井澤;佐世保愛宕	* 17	5	2	* 35	11	1	* 40	4	2	
6	下田;長崎滑石	3	0	0	10	0	0	5	2	0	
7	高橋;阿蘇一の宮	* 36	8	1	* 38	12	1	* 40	12	3	
8	三城;阿蘇一の宮				6	6	2				
9	松田;千葉七次台										
10	本田;長崎聖マリア										
11	飯笹;長崎梅香崎										
12	山口;長崎三川										
13	田中;長崎土井首										
14	浜崎;長崎大浦										
15	野田;長崎小島	* 33	20	0	* 35	4	1	* 37	15	1	
16	成井;茨城御所丘	* 40	12	1	* 34	17	0	* 40	20	2	
17	高島;茨城伊奈東	24	8	1	2	0	0	2	0	0	
18	宮原;佐世保愛宕	27	13	0							

3 感想 課題山積みですがとにかく勝利をもぎ取りました。勝因は以下の三つだと思います。

- 1) 重松のアウトサイドシュートを封じるためのディフェンスシステムの成功。
- 2) 選手が試合中に私の目をしっかり見ながら指示を聞き、理解できたこと。
- 3) 個人的には、高橋と野田が終始堂々とした態度で試合ができたこと。

2)と3)についてはいずれも初めてです。特に2)については、これまでどんなにわかりやすく具体的に指示をしても、選手はただ返事をしているだけで目は泳いでいました。私はそれに蝸牛症候群という名前を付けました。今回もそれはしばしば出現しましたがそれがずっと後まで尾を引くということはありませんでした。ひょっとしたら、最近開発したクレインズ独特のイメージトレーニングが効を奏したのかもしれませんが。

野田の不安定さは自分の頭の中に描けるバスケットが乏しいからです。それはこのような経験を重ねながらキャリアを身につけて行かなければならない問題でしょう。高橋は現2年生の中では長崎県No.1の古閑にマッチアップされましたが「現在はこの人より私の方が一枚上手だ」という態度で終始プレイしていました。おそらく、バスケットに限らず高橋がそんな気分で仕事をやり遂げたというのは生まれて初めてだと思います。

成井はまだまだ寝る暇も惜しんでバスケットがイメージできるような頭に切り換えていかなければなりません。これからが本番です。

というわけで、山積みの課題を少しでも解決して、暮れの選抜大会では「クレインズ健在だ」と思ってもらえる試合をしたいと思っています。

<追伸>アメリカで活躍している大野慎子の新聞を同封します。

第29回全国高等学校バスケットボール選抜優勝大会長崎県予選会  
試合結果

- 1 日時 平成10年9月5日(土)・6日(日)  
2 会場 三菱重工総合体育館(A・B) 長崎南山高校体育館(C・D) 長崎西高校体育館(E・F)  
3 組合せ

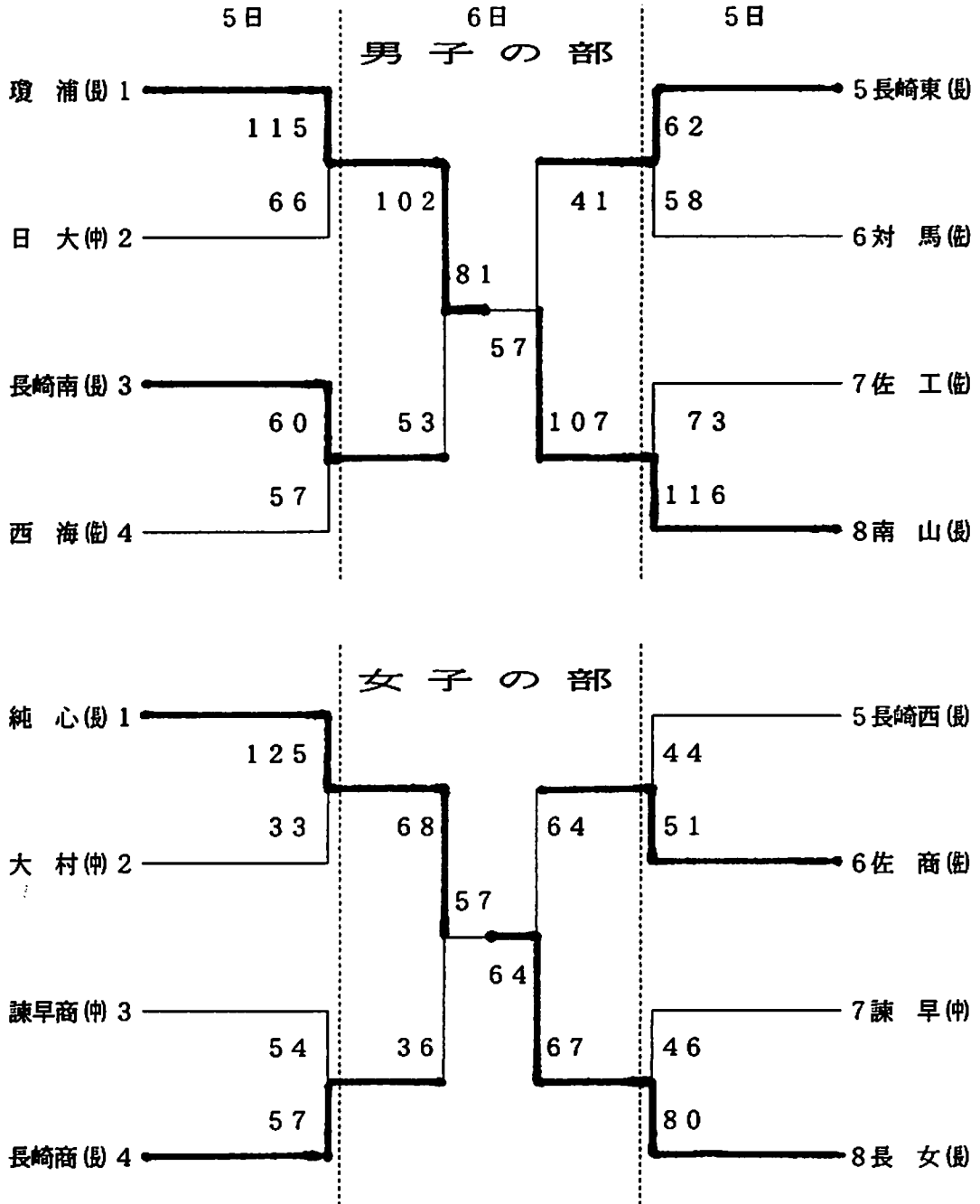

H10.9.6 選抜予選決勝 鶴鳴 64 ( 36 + 28 : 37 + 20 ) 57 純心 Lotus123 2.11

鶴鳴	氏名	学年	身長	得点	反則	時間	野数	野成	野率	3数	3成	3率	自数	自ポ	自成	自率	Oリハ'	Dリハ'	STL	T O	B S	アシスト	
前	④	森 崎	3年	166	4	2	20	3	0	0%	1	1	100%	2	0	1	50%	0	3	3	2	0	2
	⑤	井 澤	3年	163	4	1	20	4	2	50%	0	0	*	0	0	0	*	2	2	1	2	0	2
	6	下 田	3年	162	2	0	4	2	1	50%	0	0	*	2	0	0	0%	0	0	0	0	0	0
	⑦	高 橋	2年	163	8	2	20	4	4	100%	0	0	*	0	0	0	*	1	2	0	2	0	0
	⑮	野 田	1年	158	6	0	16	5	3	60%	0	0	*	0	0	0	*	0	0	1	1	0	0
	⑯	成 井	1年	172	12	1	20	12	5	42%	0	0	*	2	1	2	67%	3	5	0	0	3	1
	17	高 島	1年	162	0	2	0	0	0	*	0	0	*	0	0	0	*	0	0	0	0	0	0
半	④	森 崎	3年	166	7	0	18	5	3	60%	0	0	*	2	0	1	50%	1	3	1	0	0	1
後	⑤	井 澤	3年	163	0	1	20	0	0	*	1	0	0%	0	0	0	*	0	3	3	3	0	1
	6	下 田	3年	162	0	0	1	0	0	*	0	0	*	0	0	0	*	0	1	0	0	0	0
	⑦	高 橋	2年	163	4	1	20	4	2	50%	0	0	*	0	0	0	*	2	0	0	2	0	1
	⑮	野 田	1年	158	9	0	19	6	2	33%	1	1	100%	2	1	2	67%	1	1	1	1	0	1
	⑯	成 井	1年	172	8	0	20	10	4	40%	0	0	*	0	0	0	*	1	5	0	0	4	0
	17	高 島	1年	162	0	0	2	0	0	*	0	0	*	0	0	0	*	0	0	0	0	0	0
集	前 半 合 計			36	8	100	30	15	50%	1	1	100%	6	1	3	43%	9	17	5	7	3	5	
	後 半 合 計			28	2	100	25	11	44%	2	1	50%	4	1	3	60%	6	15	5	6	4	4	
	鶴鳴 前・後半合計			64	10	200	55	26	47%	3	2	67%	10	2	6	50%	15	32	10	13	7	9	
計	他のデータ前半→	POSS	42				PPP 0.86						TRO 3	TRD 5	FTR 1	56%	71%	10%	17%	8%			
	他のデータ後半→	POSS	40				PPP 0.70						TRO 1	TRD 2	FTR 2	35%	68%	11%	15%	13%			
	他のデータ合計→	POSS	82				PPP 0.78						TRO 4	TRD 7	FTR 3	45%	70%	11%	16%	10%			
純	氏名	学年	身長	得点	反則	時間	野数	野成	野率	3数	3成	3率	自数	自ポ	自成	自率	Oリハ'	Dリハ'	STL	T O	B S	アシスト	
前	④	重 松	3年	157	9	0	20	2	0	0%	4	3	75%	0	0	0	*	0	1	0	0	0	
	⑤	原	3年	167	13	1	20	11	5	45%	0	0	*	4	0	3	75%	4	3	0	1	0	0
	⑥	浜	3年	156	5	0	20	2	1	50%	2	1	50%	0	0	0	*	1	2	0	0	0	0
	7	大 関	3年	170	0	0	0	0	0	*	0	0	*	0	0	0	*	0	0	0	0	0	0
	⑩	古 閑	2年	170	6	1	20	9	2	22%	0	0	*	4	0	2	50%	2	0	0	1	0	0
	⑪	平 田	2年	166	2	3	10	3	1	33%	0	0	*	0	0	0	*	1	0	1	0	0	0
半	13	宮 本	2年	160	2	2	10	4	1	25%	0	0	*	0	0	0	*	1	0	0	2	0	0
後	④	重 松	3年	157	2	2	18	2	1	50%	1	0	0%	0	0	0	*	1	1	0	1	0	0
	⑤	原	3年	167	4	4	17	5	2	40%	0	0	*	0	0	0	*	3	4	0	2	0	0
	⑥	浜	3年	156	6	0	20	1	0	0%	2	2	100%	0	0	0	*	2	3	3	0	0	0
	7	大 関	3年	170	0	0	2	0	0	*	0	0	*	0	0	0	*	0	0	0	0	0	0
	⑩	古 閑	2年	170	0	0	20	7	0	0%	0	0	*	0	0	0	*	0	2	1	1	0	0
	⑪	平 田	2年	166	3	0	14	5	1	20%	2	0	0%	2	0	1	50%	1	1	0	2	0	0
	13	宮 本	2年	160	5	2	9	2	1	50%	3	1	33%	0	0	0	*	0	0	1	2	0	0
集	前 半 合 計			37	7	100	31	10	32%	6	4	67%	8	0	5	63%	8	8	1	4	0	0	
	後 半 合 計			20	8	100	22	5	23%	8	3	38%	2	0	1	50%	7	11	5	8	0	0	
	純心 前・後半合計			57	15	200	53	15	28%	14	7	50%	10	0	6	60%	15	19	6	12	0	0	
計	他のデータ前半→	POSS	50				PPP 0.74						TRO 1	TRD 2	FTR 1	33%	50%	2%	8%	0%			
	他のデータ後半→	POSS	44				PPP 0.45						TRO 0	TRD 0	FTR 0	32%	65%	13%	18%	0%			
	他のデータ合計→	POSS	94				PPP 0.61						TRO 1	TRD 2	FTR 1	33%	58%	7%	13%	0%			

\*POSS=攻撃回数 \*TRO=チームリハ'ウツ'OFF \*STL=スティール(相手の凡ミスはSTLに入れない) \*○印番号はスタン  
 \*PPP=対POSS得点率 \*TRD=チームリハ'ウツ'DEF \*T O=ターンオーバー(味方のオフェンス凡ミス フォールとヘルト'ボール)  
 \*B S=ブロックショット \*FTR=フリースローリハ'ウツ' \*自ポ=ボールパスフリースロー(スリーショットの3投目も含む)

レ ー ダ ー グ ラ フ 用 の 指 数 算 出 表																					
野率=65%で100, 3率=55%で100, 自率=90%で100																					
#	PPP	野率	3率	自率	Oリハ'	T O	Dリハ'	STL	B S	Oリハ' =60%で100, Dリハ' =85%で100, BS=対SHOTが10%で100	STL=対POSSが10%で100, TO=対POSSが6%で100 50%で0										
鶴鳴合計	53	73	100	56	76	78	82	100	100												
純心合計	34	44	91	67	54	85	68	73	0	PPP=1.20以上で100 0.3以下で0											

私は長崎新聞の丸田さんに「優秀選手を揃えて全国優勝するのも立派だけど、この勝利もそれに匹敵する価値があるよ」と言いました。本音です。みんなほんとうによく闘いました。でも、純心には勝ったけれども本当の敵に勝ったかどうか、自分としっかり向き合っていて考えてみましょう。本当の敵とは自分の心の中に住む化け物のことだ。そいつはいつも自分の主人を迷わせようと失敗させようと企んでいる悪いうやつです。私の考えではまだその化け物を再起不能にまで追い込んだとは思えません。全国選抜大会まで約3ヶ月、それまでにもう少しその化け物をやっつけて、みなさんに「クレズバスケット健在！」を示してください。そして、真のクレズバスケット継承者になってください。

H10選抜予選決勝  
得点推移

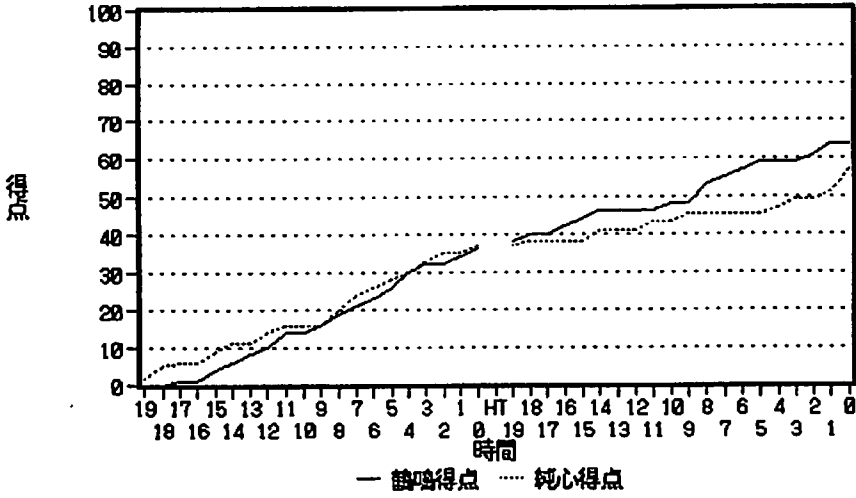

H10選抜予選決勝  
シュート比較積み重ね棒

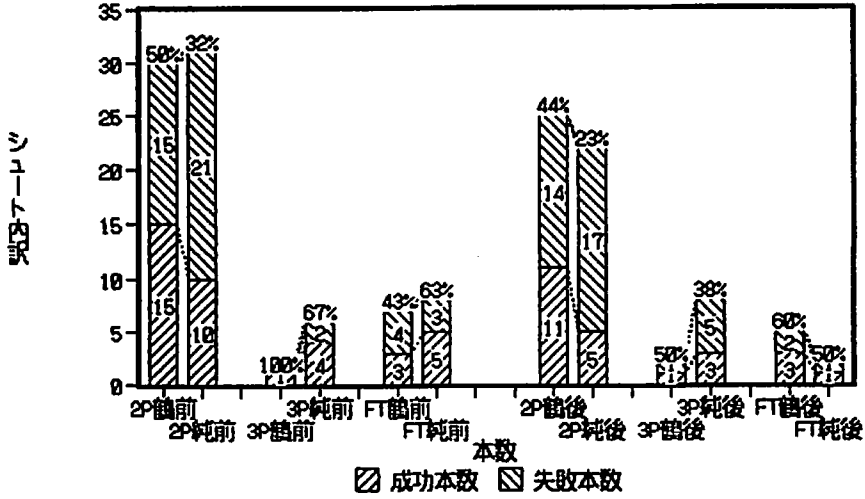

H10選抜予選決勝  
レーダーチャート

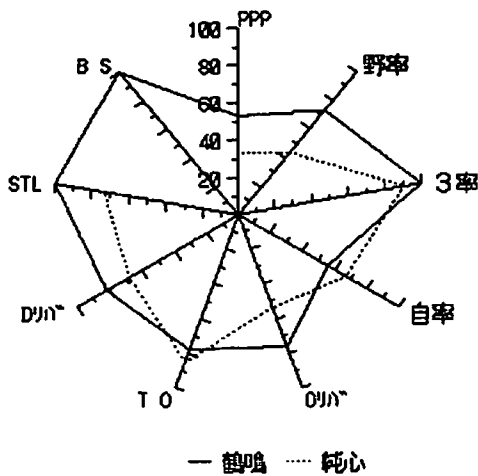



平成10年10月9日

関係各位

鶴岡長崎女子蹴バスケットボール部  
監督 山崎純男

平成10年度長崎地区高等学校バスケットボール新人大会について(案内)

このことについて、標記大会に下記要領で参加しますのでお知らせいたします。

記

1 場所 長崎市内(長崎西高校・長崎南山高校)

2 期間 10月17日(土)・18日(日)

3 組合せ 別記

4 参加者	監督	山崎純男( )	1年所属	長崎大学(長崎市)
	コーチ	山下ゆりか(リリー)	2年5組	梅香崎中学校(長崎市)
	マネージャー	内山文子(マイ)	1年6組	江平中学校(長崎市)
(スタメン)	4	高橋彩(ラック)	2年8組	163cm 一の宮中学校(熊本県)
	5	三城めぐみ(フィー)	2年7組	171cm 一の宮中学校(熊本県)
	6	松田いつか(きょう)	2年7組	160cm 七次台中学校(千葉県)
	7	本田恵理香(デビ)	2年8組	173cm 聖マリア学院(長崎市)
	8	飯笹明日香(パン)	2年7組	163cm 梅香崎中学校(長崎市)
	9	山口友美(リバ)	2年9組	164cm 三川中学校(長崎市)
	10	田中愛(アサ)	2年7組	158cm 土井首中学校(長崎市)
	11	浜崎愛(キキ)	2年7組	157cm 大浦中学校(長崎市)
	12	宮原由美(サチ)	2年3組	158cm 若松中学校(中五島)
	13	松本優美(ホーク)	2年4組	150cm 鷹島中学校(北松浦)
(スタメン)	14	野田仁美(ラン)	1年2組	158cm 小島中学校(長崎市)
(スタメン)	15	成井千夏(ユウ)	1年2組	172cm 御所丘中学校(茨城県)
(スタメン)	16	高島淳子(ユカ)	1年5組	162cm 伊奈東中学校(茨城県)
(スタメン)	17	宮原千尋(チー)	1年6組	172cm 愛宕中学校(佐世保)
	18	高橋悠美(リッチ)	1年3組	155cm 淵中学校(長崎市)

5 展望 新チームのキャプテンは高橋です。照れ屋で臆病で、あいさつも蚊の鳴くような声しか出せなかった彼女がキャプテン指名後少し変わってきました。これを契機にひとまわり大きくなってくれればいいなと思っています。副キャプテンは松田です。

さて、夏休みはディフェンスの強化に終始し、かなりディフェンス力がついたと思っていたのですが、9月上旬に行われた選抜大会予選では強化されたはずのマンツーマンディフェンスでは勝負できず、やむなく特殊ディフェンスで優勝をもち取りました。だから、優勝はしたものの私は少々がっかりしていました。しかも選抜予選以後、新チームの練習に切り換えてみると、森崎・井澤が抜けた後のゾーンオフenseは目も当てられないほどひどいものです。二重のショックでした。

そこで、9月中旬以降は練習の7割がゾーンオフense、2割がマンツーマンディフェンスの再強化。1割がシューティングという内容で進めてきました。結果ですか…?公式試合を一度経験してみないと正確な判定はできません。練習の出来を採点するかがり上達しているとは思いますがなにしろ不安定なので…。

平成10年10月19日

関係各位

鶴岡長崎女子高校バスケットボール部  
監督 山崎 純男

平成10年度長崎地区高等学校バスケットボール新人大会結果報告

このことについて、下記のとおり報告いたします。

記

- 1 場所・期日・試合結果は別記  
2 出場者 \*印はスターター

#	氏名	1戦 玉木		2戦 長北		3戦 長西		4戦 純心							
		時間:分	得点:反	時間:分	得点:反	時間:分	得点:反	時間:分	得点:反	時間:分	得点:反	時間:分	得点:反	時間:分	得点:反
4	高橋; 一の宮	* 20:15	0	* 40:11	1	* 31:4	0	* 37:8	0						
5	三城; 一の宮	20:13	0			19:2	3	* 14:4	4						
6	松田; 七次台	* 20:10	0	* 39:30	1	* 12:10	1	5:2	0						
7	本田; マリア	20:10	1			3:0	0								
8	飯笹; 梅香崎	18:16	0			9:3	0	* 35:4	2						
9	山口; 三川	20:14	1	1:0		28:12	1	9:2	1						
10	田中; 土井首	20:8	0			3:0	0	2:0	0						
11	浜崎; 大浦	2:0	0												
12	宮原; 若松														
13	松本; 鷹島														
14	野田; 小島	右膝関節炎(使い過ぎ症候群)のため休養。まったく…もう。													
15	成井; 御所丘	* 20:16	2	* 40:16	3	* 34:10	0	* 38:16	4						
16	高島; 伊奈	* 20:12	0	* 40:16	1	* 37:21	0	* 40:12	3						
17	宮原; 愛宕	* 20:19	1	* 40:16	1	* 24:2	2	20:0	1						
18	高橋; 淵														

- 3 感想 新チームはキャリア不足なので練習だけでなく練習試合を多く取り入れなければなりません。9月15日佐賀北(新チーム)、同26日佐世保西(新チーム)、10月10日と11日は鹿児島遠征(鹿女子・神村いずれも3年生がチーム及び鹿児島成年女子)と、練習試合を重ねました。

9月は全て圧勝。鹿児島遠征は成年女子に1敗しただけで他は負けがありません。しかし、鹿児島遠征の2日目にアクシデントがありました。ガードの野田が膝に痛みを訴えたのです。捻ったり打ったりしたのではないので重症ではないと思いますが、帰崎後膝に水が溜まったので専門医に診てもらい、現在静養中です。診断名=使い過ぎ症候群

これを契機にこの1週間でガタガタとチームが乱れました。そのような心理状態で臨んだ試合に好結果を期待するのは虫がよすぎます。予想通りの大敗でした。野田がケガをしたことよりも、そこから発生した小さな心配がどんどん大きくなってチームに広がったのが大敗の原因です。

何か心配の種があったり、少しだけだけプレイのリズムが悪くなったりするとこんな風になるというのがもう2年以上続いています。それは、さかのぼればリクルートの失敗にあると思われます。一瀬(H4)、鴨川(H5)、櫻田(H7)、工藤・大野(H8)のような、理解力・勇気・決断力を備えたリーダーがここ3年一人も育てていません。今年そんな選手が一人でもいたら高橋・成井・高島は不器用とはいえもっと活躍させられるのです。

しかし、上記の一瀬以下5人の選手も当初からそうだったのではなく、訓練を経て成長したのですから、今年は野田をそのような選手に育てるのが私の重要課題です。

# 平成10年度 長崎地区高等学校バスケットボール新人大会

1. 期 日 平成10年10月17日(土)・18日(日)
2. 会 場 A・Bコート長崎南山高等学校体育館 (17日・18日)  
C・Dコート長崎西高等学校体育館 (17日)
3. 試合時間 ① 9:30~ ② 11:00~ ③ 12:30~  
④ 14:00~ ⑤ 15:30~ ⑥ 17:00~
4. 組合せ

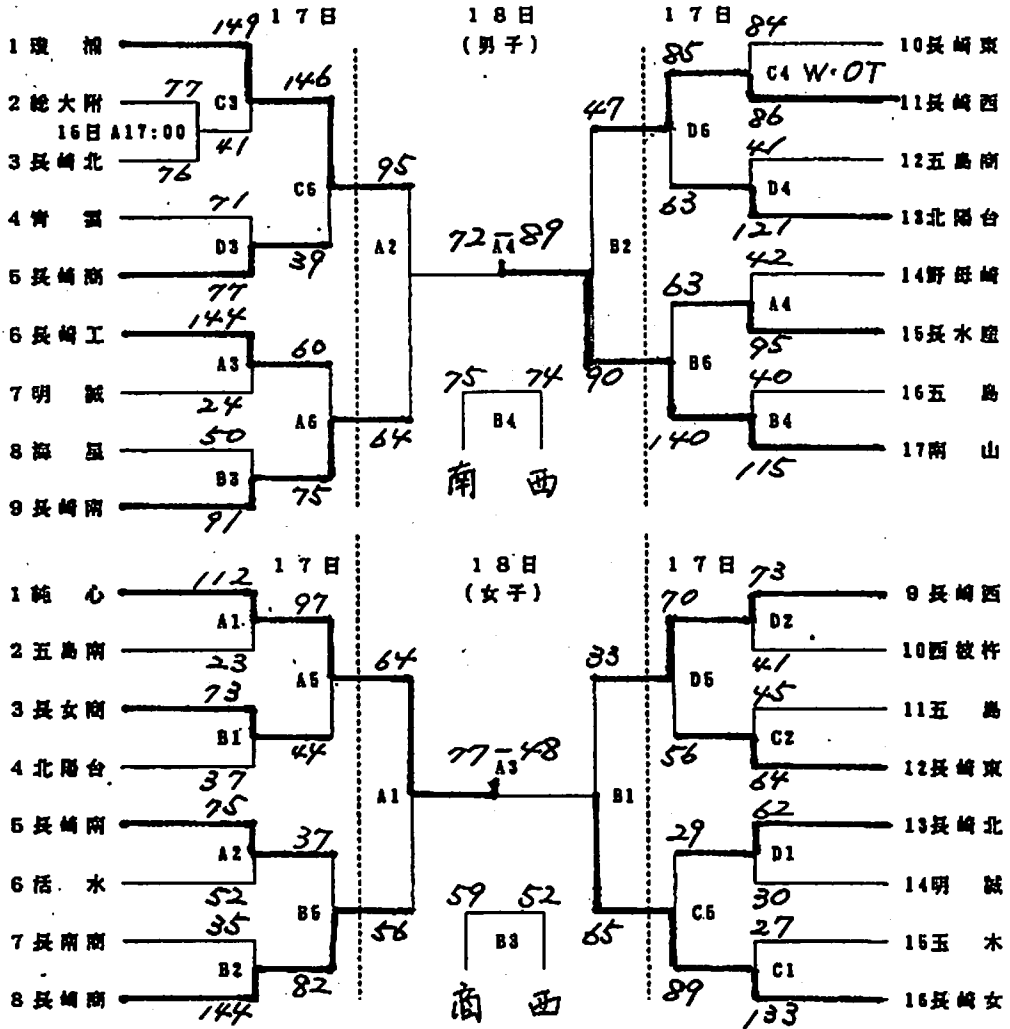

5. その他
  - ア) 1日目の第1試合のオフィシャル  
南山会場 南山  
長崎西会場 長崎西  
\* 2日目のオフィシャルは後日、連絡します。
  - イ) 1日目の負けチームは次の試合のオフィシャルをすること。
  - ウ) ベンチは、オフィシャル席に向かって右側を若番号とし、ユニホームは淡色とする。
  - エ) 上ばき・下ばきの区別をして、体育館・校舎等を汚さないこと。
  - オ) 貴重品は、各チームで責任をもって保管すること。
  - カ) ゴミは必ず持ち帰ること。

B10.10.18 地区新人決勝 鶴鳴 48 ( 26 + 22 : 35 + 42 ) 77 純心 lotus123 2.4J

鶴鳴	氏名	学年	身長	得点	反則	時間	野数	野成	野率	3数	3成	3率	自数	自ボ	自成	自率	OJH'	DJH'	STL	T O	B S	アシスト		
前	④ 高橋	2年	163	2	0	17	3	1	33%	0	0	*	0	0	0	*	2	0	1	2	0	1		
	⑤ 三城	2年	171	4	4	13	2	1	50%	0	0	*	2	0	2	100%	1	1	0	0	0	0		
	6 松田	2年	160	2	0	5	1	1	100%	0	0	*	0	0	0	*	0	0	0	0	0	0		
	⑧ 飯笹	2年	162	4	1	15	2	1	50%	0	0	*	2	0	2	100%	0	2	1	2	0	1		
	9 山口	2年	164	2	0	5	3	1	33%	0	0	*	0	0	0	*	0	0	0	1	0	0		
	10 田中	2年	158	0	0	0	0	0	*	0	0	*	0	0	0	*	0	1	0	0	0	0		
	⑮ 成井	1年	172	6	3	20	7	3	43%	0	0	*	0	0	0	*	2	5	0	1	2	0		
	⑯ 高島	1年	163	6	2	20	7	3	43%	0	0	*	0	0	0	*	1	2	0	4	0	2		
	半後	⑰ 宮原	1年	172	0	1	5	0	0	*	0	0	*	0	0	0	*	0	1	0	0	0	0	
		④ 高橋	2年	163	6	0	20	7	3	43%	0	0	*	0	0	0	*	2	0	0	4	0	1	
		5 三城	2年	171	0	0	1	0	0	*	0	0	*	0	0	0	*	0	0	0	0	0	0	
		6 松田	2年	160	0	0	0	0	0	*	0	0	*	0	0	0	*	0	0	0	0	0	0	
		⑧ 飯笹	2年	162	0	1	20	3	0	0%	0	0	*	0	0	0	*	1	3	1	3	0	0	
		⑨ 山口	2年	164	0	1	4	2	0	0%	0	0	*	0	0	0	*	0	0	1	0	0	0	
		10 田中	2年	158	0	0	2	0	0	*	0	0	*	0	0	0	*	0	0	0	0	0	0	
		⑮ 成井	1年	172	10	1	18	13	4	31%	0	0	*	2	0	2	100%	2	4	0	0	2	1	
		⑯ 高島	1年	163	6	1	20	6	3	50%	0	0	*	0	0	0	*	0	3	1	2	0	0	
17 宮原		1年	172	0	0	15	2	0	0%	0	0	*	0	0	0	*	0	0	0	2	1	1		
集計	前半合計			26	11	100	25	11	44%	0	0	*	4	0	4	100%	6	13	2	10	2	4		
	後半合計			22	4	100	33	10	30%	0	0	*	2	0	2	100%	8	11	3	11	3	3		
	鶴鳴前・後半合計			48	15	200	58	21	36%	0	0	*	6	0	6	100%	14	24	5	21	5	7		
	他のデータ前半→	POSS 41		PPP 0.63		TRO 0	TRD 1	FTR 0	43%	45%	4%	24%	5%											
純心	他のデータ後半→	POSS 53		PPP 0.42		TRO 3	TRD 1	FTR 0	35%	61%	6%	21%	8%											
	他のデータ合計→	POSS 94		PPP 0.51		TRO 3	TRD 2	FTR 0	38%	51%	5%	22%	7%											
	④ 宮本	2年	160	13	1	20	9	4	44%	3	1	33%	2	0	2	100%	0	2	1	2	0	2		
	⑤ 古閑	2年	170	7	0	20	10	2	20%	0	0	*	4	0	3	75%	1	0	0	0	0	1		
前	⑥ 平田	2年	166	6	2	20	5	2	40%	1	0	0%	4	0	2	50%	0	3	1	0	0	1		
	⑧ 吉田	2年	175	4	0	20	3	1	33%	0	0	*	2	0	2	100%	3	0	0	1	0	0		
	9 元松	2年	159	0	3	2	2	0	0%	1	0	0%	0	0	0	*	0	0	1	1	0	0		
	⑬ 伊藤	2年	156	2	2	14	1	1	100%	1	0	0%	0	0	0	*	0	2	1	1	0	1		
	半後	15 荒井	1年	173	3	0	4	2	1	50%	0	0	*	4	0	1	25%	2	0	0	0	0	0	
		④ 宮本	2年	160	12	0	20	8	6	75%	0	0	*	0	1	0	0%	0	1	2	2	0	1	
		⑤ 古閑	2年	170	11	1	19	10	5	50%	0	0	*	2	0	1	50%	3	2	2	0	1	1	
		⑥ 平田	2年	166	7	1	19	5	3	60%	0	0	*	2	0	1	50%	0	1	1	1	0	2	
		⑧ 吉田	2年	175	4	1	18	4	2	50%	0	0	*	0	0	0	*	1	2	0	1	0	0	
		9 元松	2年	159	2	0	9	1	1	100%	1	0	0%	0	0	0	*	0	2	0	2	0	0	
		⑬ 伊藤	2年	156	2	2	11	3	1	33%	0	0	*	0	0	0	*	0	2	2	4	0	1	
		15 荒井	1年	173	4	0	4	4	2	50%	0	0	*	0	0	0	*	1	1	1	1	0	0	
		集計	前半合計			35	8	100	32	11	34%	6	1	17%	16	0	10	63%	9	7	4	5	0	5
			後半合計			42	5	100	35	20	57%	1	0	0%	4	1	2	40%	7	14	8	11	1	5
	純心前・後半合計				77	13	200	67	31	46%	7	1	14%	20	1	12	57%	16	21	12	16	1	10	
	他のデータ前半→		POSS 53		PPP 0.66		TRO 4	TRD 0	FTR 3	31%	50%	10%	9%	0%										
	純心	他のデータ後半→	POSS 52		PPP 0.81		TRO 2	TRD 3	FTR 2	39%	61%	15%	21%	3%										
他のデータ合計→		POSS 105		PPP 0.73		TRO 6	TRD 3	FTR 5	34%	57%	13%	15%	2%											

\*POSS=攻撃回数 \*TRO=チ-ムリハ'カント'OFF \*STL=スティ-ル(相手の凡ミスはSTLに入れない) \*○印番号はスクラン  
 \*PPP=対POSS得点率 \*TRD=チ-ムリハ'カント'DEF \*T O=ターン-オーバー(味方のオフェンス凡ミス ファウルとヘルド'ボール)  
 \*B S=ブロックショット \*FTR=フリースローリハ'カント' \*自ボ=ホ-ムスリー-スロー(スリー-ショットの3投目も含む)

#	PPP	野率	3率	自率	OJH'	T O	DJH'	STL	B S	OJH'=60%で100, DJH'=85%で100, BS=対SHOTが10%で100	STL=対POSSが10%で100, T O=対POSSが6%で100 50%で0
鶴鳴合計	23	56	0	100	63	63	60	48	68		
純心合計	48	71	26	63	57	79	67	100	17	PPP=1.20以上で100 0.3以下で0	

自分のプレイを頭の中で巻戻してごらんよ。それを、普段の練習や4日間の練習試合と比較してごらんよ。どう違う？

H10選抜予選決勝  
得点推移

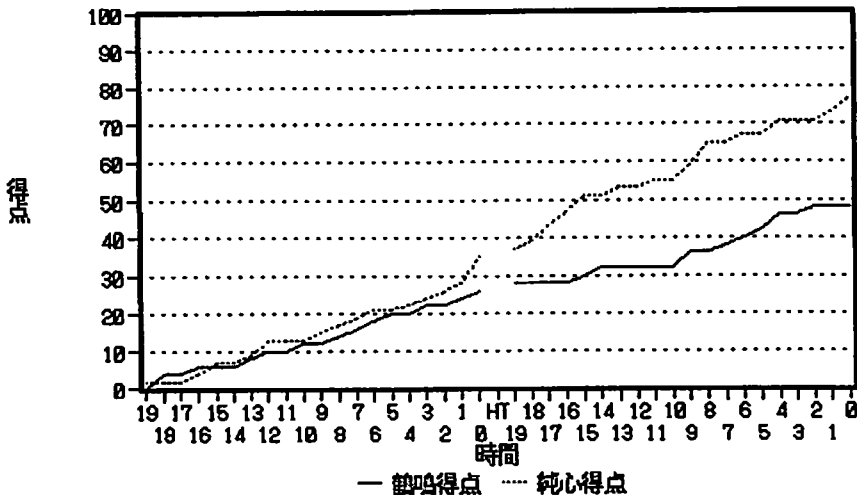

— 鶴鳴得点    - - - 純心得点

H10選抜予選決勝  
シュート比較積み重ね棒

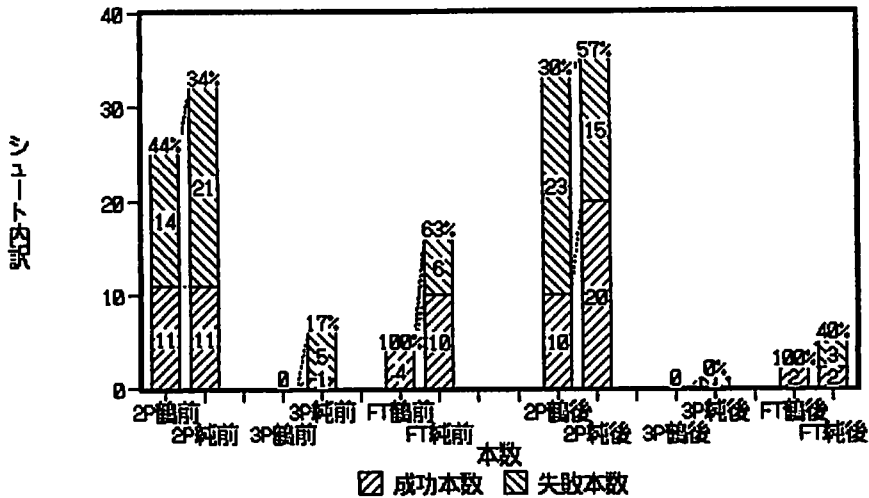

■ 成功本数    ▨ 失敗本数

H10選抜予選決勝  
レーダーチャート

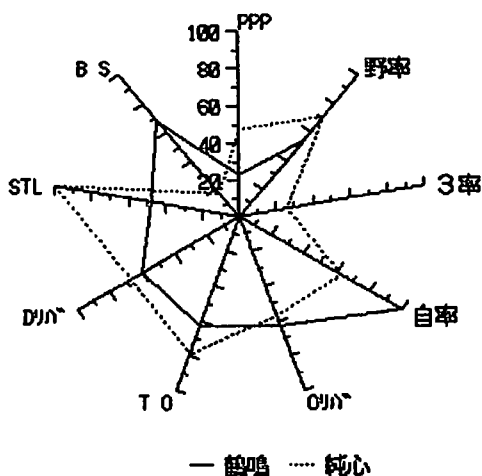

— 鶴鳴    - - - 純心

平成11年1月7日

関係各位

神学国長崎女子高校バスケットボール部  
監督 山崎 純 男

第29回全九州高校春季選手権大会長崎県二次予選会参加について(案内)

このことについて、標記大会に下記要領で参加しますのでお知らせいたします。

記

- |   |        |                 |                                 |
|---|--------|-----------------|---------------------------------|
| 1 | 場 所    | 長崎市 (三菱重工体育館)   |                                 |
| 2 | 期 間    | 1月16日(土)～17日(日) |                                 |
| 3 | 組合せ    | 別記              |                                 |
| 4 | 参加者    |                 |                                 |
|   | 監督     | 山崎 純 男 ( )      | 1年所属 長崎大学 (長崎市)                 |
|   | コーチ    | 山下 ゆりか (リリー)    | 2年5組 梅香崎中学校 (長崎市)               |
|   | マネージャー | 内山 文子 (マイ)      | 1年6組 江平中学校 (長崎市)                |
|   | 選手4    | 高橋 彩 (ラック)      | 2年8組 163cm 一の宮中学校 (熊本県) スタメンCAP |
|   | " 5    | 三城 めぐみ (フィー)    | 2年7組 171cm 一の宮中学校 (熊本県)         |
|   | " 6    | 松田 いつか (きょう)    | 2年7組 160cm 七次台中学校 (千葉県)         |
|   | " 7    | 本田 恵理香 (デビ)     | 2年8組 174cm 聖マリア学院 (長崎市)         |
|   | " 8    | 飯笹 明日香 (パン)     | 2年7組 165cm 梅香崎中学校 (長崎市) スタメン    |
|   | " 9    | 山口 友美 (リバ)      | 2年9組 164cm 三川中学校 (長崎市) スタメン     |
|   | " 10   | 田中 愛 (アサ)       | 2年7組 160cm 土井首中学校 (長崎市) スタメン    |
|   | " 11   | 浜崎 愛 (キキ)       | 2年7組 157cm 大浦中学校 (長崎市)          |
|   | " 12   | 平野 未希 (ホープ)     | 2年7組 165cm 横尾中学校 (長崎市)          |
|   | " 13   | 野田 仁美 (ラン)      | 1年2組 158cm 小島中学校 (長崎市)          |
|   | " 14   | 成井 千夏 (ユウ)      | 1年2組 172cm 御所丘中学校 (茨城県)         |
|   | " 15   | 高島 淳子 (ユカ)      | 1年5組 162cm 伊奈東中学校 (茨城県)         |
|   | " 16   | 宮原 千尋 (チー)      | 1年6組 173cm 愛宕中学校 (佐世保) スタメン     |
|   | " 17   | 高橋 悠美 (リッチ)     | 1年3組 155cm 淵中学校 (長崎市)           |
|   | " 18   | 安藤 翔子 (コロ)      | 1年5組 155cm 淵中学校 (長崎市)           |

5 展 望

明けましておめでとうございます。今年もよろしくお願いたします。

スタメンは上記のとおりです。本来のスタメンは、高橋・野田・成井・高島・宮原にしたいのですが故障者が完治していません。

高橋の腓骨疲労骨折、松田の肩関節脱臼、山口の腓骨疲労骨折、宮原の足首内踝痛はハードメニューを除いて練習に参加できるようにはなりました。三城の足底筋膜炎と成井のリスフラン関節捻挫はまだ練習参加は無理です。それに加えて、新年2日の初練習で高島が前十字靭帯断裂。おそらく今期1年はリハビリに専念しなければならないでしょう。

という状態で1999年が始まりました。

健康なのは、本田・飯笹・田中の3人だけ。それに高橋・山口・(浜崎か松田)・宮原をつなぎながら、新年2日から7日まで、宇部女子・九州女子・鹿児島女子・神村学園と本校の5チームで強化合宿をしました。不思議なものでこれだけのメンバーでも結構試合になるし合宿が成立するのです。やっぱり、腐っても鯛の精神なのでしょうかねえ。

このチームを見ていると、苦しいからといって諦めず、何とかしようと努力し続けていれば、どんな選手でもそれなりの格好がついてくるものだなあとつくづく思います。

平成11年1月18日

関係各位

鶴巻長崎女子蹴バスケットボール部  
監督 山崎 純 男

第29回全九州高校春季選手権大会長崎県二次予選会結果報告

このことについて、下記のとおり報告いたします。

記

- 1 場所・期日・試合結果は別記
- 2 出場者 \*印はスターター

#	氏名	1回 西海		決勝1 純心		決勝2 長商		決勝3 佐西		備考
		時間:分	得点:反	時間:分	得点:反	時間:分	得点:反	時間:分	得点:反	
4	高橋：一の宮	* 40	24:1	* 40	17:2	* 40	12:2	* 39	26	
5	三城：一の宮			7	2:1					
6	松田：七次台							* 33	13	
7	本田：マリア	* 40	17:0	* 40	14:1	* 10	2:0	8	7	
8	飯笹：梅香崎	* 40	7:0	* 37	10:5	* 22	7:2	13	7	
9	山口：三川	* 2	0:0	3	0:0	1	0:0			
10	田中：土井首	* 38	17:0	* 37	9:0	36	13:1	8	2	
13	野田：小島					* 26	3:1	* 27	11	
14	成井：御所丘					30	10:2	* 32	8	
15	高島：伊奈									入院欠場
16	宮原：愛宕	* 40	14:1	* 36	3:2	* 35	8:1	* 40	21	

3 感想

高島は9日に関節鏡検査をし、そのまま現在入院中です。結果は前十字靭帯の一部がわずかに繋がっているもののほぼ完全に近い断裂。外側半月板は完全横断裂でした。鏡視下で半月板を全部摘出し、前十字靭帯は保存療法（CPM）で修復させる方法を試みます。3ヶ月後再び関節鏡検査をし、その後リハビリの方針を決めます。1年は辛抱しなければなりません。必ず全国大会のコートに立たせてみせます。野田は20日に関節鏡検査をやりま。結果は次回お知らせいたします。ところで、私も21日に右膝のMRIを撮ります。昨年夏に傷めたのがどうもよくないようです。ひょっとしたら鏡視下手術になるかもしれません。それも次回報告します。

さて、試合の報告をします。決勝リーグの一発目は本命純心。逆転・再逆転・再々逆転・再々逆転で負けました。本当にもったいない負け方でした。でも、常に脇役に徹していた選手に大舞台で主役の座を与えてもいざとなったら震えてしまいます。それを責める事はできません。むしろ、よくあの緊張状態に耐えたと誉めてるべきだと思っています。

翌日の長崎商業戦は、前日の純心戦で本田・飯笹・田中・宮原の集中力が限界に達していると思ったので、この選手達を安心させるためともう一試合勇気を奮い立たせるための両方の意味から野田と成井を注ぎ込む事にしました。野田は約3ヶ月成井は約2ヶ月何もしていません。もちろん無茶は承知です。前日のメンバーだけで長崎商業と戦っても途中で集中力がなくなるのには目に見えています。そうなれば結果は悲惨です。いくらチームが本来の姿ではないとはいえ公式戦でみじめな敗北を味わわせてはいけません。だから、カンフル剤として本来のスタメンである野田と成井を投入したわけです。ほんのちよつとのつもりが、「まだ大丈夫そうだ」「まだ大丈夫そうだ」で、かなり長時間になってしまいました。夜電話をかけたら兩人とも「筋肉痛はあるが患部の痛みは増強していない」という事で、ほっとしました。これで'99シーズンが終了。あとは3月に足並みを揃えるために調整しながら、前々回の宣言を実行に移していきます。

第29回全九州高等学校バスケットボール春季選手権大会長崎県二次予選会  
組 み 合 わ せ

1 日 時 平成11年1月16日(土)・17(日)

2 会 場 三菱重工体育館(A・B)

3 組合せ

16日

(男子)

16日

瓊 浦 1 ————— 80  
A 3 12:30 —い  
佐世保工業 2 ————— 58

73 ————— 5 長崎南  
は — 14:00 A 4  
75 ————— 6 島原工

長崎日大 3 ————— 65  
B 3 12:30 —に  
長崎西 4 ————— 71

52 ————— 7 西海学園  
ろ — 14:00 B 4  
57 ————— 8 長崎南山

(女子)

純心女子 1 ————— 82  
A 1 9:30 —イ  
諫早商業 2 ————— 53

56 ————— 5 長崎西  
ハ — 11:00 A 2  
63 ————— 6 佐世保西

西海学園 3 ————— 53  
B 1 9:30 —ニ  
鶴鳴学園長崎女子 4 ————— 79

48 ————— 7 諫早高校  
口 — 11:00 B 2  
70 ————— 8 長崎商業

<決勝リーグ>

日	時刻	性	Aコート	Bコート	備 考
16日	15:30	女	純心61-55鶴鳴	長商100-44佐西	<男子の部> <女子の部>
	17:00	男	瓊浦92-65長西	南山116-71島工	
17日	9:30	女	純心93-36佐西	長商55-65鶴鳴	1位 瓊浦高校 1位 純心女子
	11:00	男	瓊浦120-41島工	南山57-38長西	2位 南山高校 2位 長崎商業
	12:30	女	純心62-43長商	鶴鳴95-57佐西	3位 長崎西高校 3位 鶴鳴学園
	14:00	男	瓊浦92-66南山	長西73-47島工	4位 島原工業 4位 佐世保西

※2位まで、2月13(土)14(日)佐賀で開催される九州大会に出場する権利を得る。



'99. JAN. 17 NAGASAKI PREFECTURE PRELIMINARY CONTEST OF KYUSHU WINTER CUP TOURNAMENT

A LEAGUE GAME OF FINAL 4 CRANES																				55	( 25 + 30 : 33 + 32 )					65	CHOSHO				
CRANES	NAME	YEAR	Hi	PTS	FOULT	TIME	FGA	FGM	2AVG	3PGA	3PGM	3AVG	FTA	FTB	FTM	FAVG	OREB	DREB	STL	TO	BS	A									
1	④ 高橋	Jr	163	2	1	20	5	1	20%	0	0	*	0	0	0	*	3	2	0	2	0	2									
ST	⑦ 本田	Jr	174	0	0	3	0	0	*	0	0	*	0	0	0	*	0	0	0	1	0	0									
	⑧ 飯笹	Jr	165	5	1	11	2	1	50%	0	0	*	4	0	3	75%	2	4	0	0	0	1									
H	9 山口	Jr	164	0	0	1	0	0	*	0	0	*	0	0	0	*	0	0	0	0	0	0									
A	10 田中	Jr	160	6	0	16	9	3	33%	2	0	0%	0	0	0	*	0	2	0	2	0	3									
L	⑬ 野田	Fr	158	0	1	17	3	0	0%	2	0	0%	0	0	0	*	0	1	1	0	2	3									
F	14 成井	Fr	172	10	0	17	12	5	42%	0	0	*	0	0	0	*	4	6	0	0	4	1									
	⑯ 宮原	Fr	173	2	0	15	1	1	100%	1	0	0%	0	0	0	*	0	2	0	0	1	2									
2	④ 高橋	Jr	163	10	1	20	9	5	56%	0	0	*	0	0	0	*	1	3	1	0	0	2									
nd	7 本田	Jr	174	2	0	7	1	1	100%	0	0	*	0	0	0	*	0	1	0	0	0	0									
	8 飯笹	Jr	165	2	1	11	5	1	20%	1	0	0%	0	0	0	*	1	1	1	0	0	1									
H	9 山口	Jr	164	0	0	0	0	0	*	0	0	*	0	0	0	*	0	0	0	0	0	0									
A	⑩ 田中	Jr	160	7	1	20	4	2	50%	2	1	50%	0	0	0	*	2	1	2	3	0	1									
L	⑬ 野田	Fr	158	3	0	9	3	0	0%	2	1	50%	0	0	0	*	2	1	0	0	0	2									
F	⑭ 成井	Fr	172	0	2	13	3	0	0%	0	0	*	0	0	0	*	0	2	0	0	4	1									
	⑯ 宮原	Fr	173	6	1	20	5	0	0%	3	2	67%	0	0	0	*	0	2	0	0	1	1									
S	1 ST HALF DATA			25	3	100	32	11	34%	5	0	0%	4	0	3	75%	13	19	1	5	7	12									
U	2 ND HALF DATA			30	6	100	30	9	30%	8	4	50%	0	0	0	*	10	13	4	3	5	8									
	TOTAL			55	9	200	62	20	32%	13	4	31%	4	0	3	75%	23	32	5	8	12	20									
M	OTHERS 1ST HALF			POSS 48			PPP 0.52			TRO 4	TRD 2	FTR 1	48%	68%	2%	10%	16%														
	OTHERS 2ND HALF			POSS 43			PPP 0.70			TRO 4	TRD 2	FTR 0	40%	65%	10%	7%	15%														
	TOTAL			POSS 91			PPP 0.60			TRO 8	TRD 4	FTR 1	44%	67%	6%	9%	16%														
CHOSHO	NAME	YEAR	Hi	PTS	FOULT	TIME	FGA	FGM	2AVG	3PGA	3PGM	3AVG	FTA	FTB	FTM	FAVG	OREB	DREB	STL	TO	BS	A									
1	④ 門崎	Jr	162	2	2	20	7	1	14%	2	0	0%	0	0	0	*	0	4	0	2	0	3									
st	⑥ 鶴田	Jr	164	4	2	20	7	2	29%	0	0	*	0	0	0	*	0	0	0	0	0	1									
H	⑨ 館	Jr	161	2	1	9	1	1	100%	1	0	0%	0	0	0	*	2	8	0	1	0	2									
A	⑩ 木下	Fr	158	15	0	20	9	6	67%	7	1	14%	0	0	0	*	0	1	3	1	0	2									
L	⑪ 田嶋	Fr	160	7	0	20	3	2	67%	1	1	100%	0	0	0	*	2	3	1	0	0	2									
F	13 岳尾	Jr	158	3	1	11	4	0	0%	1	1	100%	0	0	0	*	0	2	0	0	0	1									
2	④ 門崎	Jr	162	14	2	19	10	7	70%	3	0	0%	0	0	0	*	0	3	0	0	0	3									
nd	⑥ 鶴田	Jr	164	5	0	20	3	2	67%	0	0	*	0	1	1	100%	0	2	0	0	0	1									
H	⑨ 館	Jr	161	2	0	10	1	1	100%	1	0	0%	0	0	0	*	0	0	0	1	0	1									
A	⑩ 木下	Fr	158	6	0	20	7	2	29%	1	0	0%	2	0	2	100%	3	2	1	1	0	2									
L	⑪ 田嶋	Fr	160	3	1	20	5	0	0%	1	1	100%	0	0	0	*	3	4	1	1	0	2									
F	13 岳尾	Jr	158	2	1	11	2	1	50%	0	0	*	0	0	0	*	0	1	0	0	0	0									
S	1 ST HALF DATA			33	6	100	31	12	39%	12	3	25%	0	0	0	*	8	19	4	4	0	11									
U	2 ND HALF DATA			32	4	100	28	13	46%	6	1	17%	2	1	3	100%	7	13	2	3	0	9									
	TOTAL			65	10	200	59	25	42%	18	4	22%	2	1	3	100%	15	32	6	7	0	20									
M	OTHERS 1ST HALF			POSS 48			PPP 0.69			TRO 4	TRD 1	FTR 0	29%	70%	8%	8%	0%														
	OTHERS 2ND HALF			POSS 42			PPP 0.76			TRO 1	TRD 1	FTR 0	35%	52%	5%	7%	0%														
	TOTAL			POSS 90			PPP 0.72			TRO 5	TRD 2	FTR 0	31%	62%	7%	8%	0%														

\*POSS= POSSESSION \*TRO=TEAM REB (OFFENSIVE) \*STL= STEAL (WITHOUT OWN MISSED PLAY) \*④=STARTER  
 \*PPP= POINT PER POSS \*TRD=TEAM REB (DEFENSIVE) \*TO= TURNOVER (OWN MISSED PLAY, OFFENSIVE FOUL)  
 \*BS= BLOCKED SHOT \*FTR=FREE THROW REB \*FTB=BONUS FREE THROW

INDEX NUMBER FOR RADAR GRAPH (#1)										2AVG=65%→100, 3AVG=55%で→100, FAVG=90%→100		
#	PPP	2AVG	3AVG	FAVG	OREB	TO	DREB	STL	BS	OREB=60%→100, DREB=85%→100, BS=10%→100		
CRANES TOTAL	25	53	0	83	80	90	80	21	100	STL=10%→100, TO=6%→100 50%→0		
CHOSHO TOTAL	47	65	40	100	52	96	72	66	0	PPP>1.20→100 PPP<0.3→0		

'99. JAN. 17 CHOSHU  
CHANGE OF SCORE

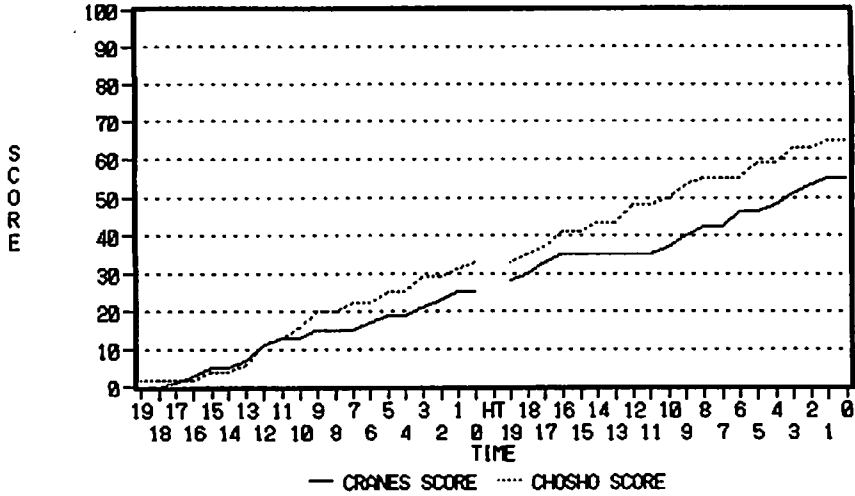

'99. JAN. 17 CHOSHU  
SHOOTING COMPARISON

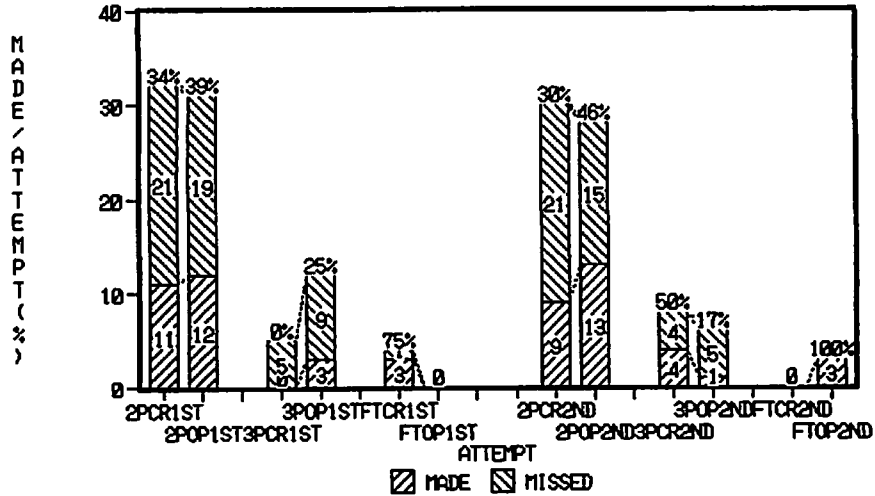

'99. JAN. 17 CHOSHU  
RADAR CHART

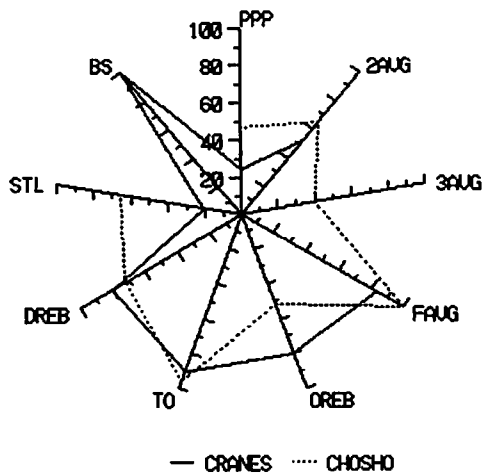

'99. JAN. 17 NAGASAKI PREFECTURE PRELIMINARY CONTEST OF KYUSHU WINTER CUP TOURNAMENT

A LEAGUE GAME OF FINAL 4 CRANES															55	( 27 + 28 : 30 + 31 )										61	JUNSHIN		
CRANES	NAME	YEAR	Ht	PTS	FOULT	TIME	FGA	FGM	2AVG	3PGA	3PGM	3AVG	FTA	FTB	FTM	FAVG	OREB	DREB	REB	STL	TO	BS	A						
1st HALF	④	高橋	Jr	163	10	2	20	7	5	71%	0	0	*	0	0	0	*	1	4	2	1	0	1						
	5	三城	Jr	171	0	0	0	0	0	*	0	0	*	0	0	0	*	0	0	0	0	0	0						
	⑦	本田	Jr	174	7	1	20	6	3	50%	0	0	*	2	0	1	50%	1	6	2	1	4	0						
	⑧	飯笹	Jr	165	6	1	20	6	3	50%	0	0	*	0	0	0	*	0	2	0	2	0	1						
	9	山口	Jr	164	0	0	3	0	0	*	0	0	*	0	0	0	*	0	0	0	1	1	0						
	⑩	田中	Jr	160	4	0	17	4	2	50%	0	0	*	0	0	0	*	0	0	0	4	0	1						
	⑬	宮原	Fr	173	0	1	20	3	0	0%	2	0	0%	0	0	0	*	1	4	0	1	2	1						
	④	高橋	Jr	163	7	0	20	4	3	75%	0	0	*	0	1	1	100%	0	1	0	1	0	1						
	5	三城	Jr	171	2	1	7	1	1	100%	0	0	*	0	0	0	*	0	1	0	0	0	0						
	⑦	本田	Jr	174	7	0	20	4	3	75%	0	0	*	2	0	1	50%	0	2	0	1	3	0						
2nd HALF	⑧	飯笹	Jr	165	4	4	17	4	2	50%	0	0	*	0	0	0	*	3	3	2	2	2	1						
	9	山口	Jr	164	0	0	0	0	0	*	0	0	*	0	0	0	*	0	0	0	0	0	0						
	⑩	田中	Jr	160	5	0	20	7	2	29%	1	0	0%	0	1	1	100%	1	2	1	1	0	3						
	⑬	宮原	Fr	173	3	1	16	2	0	0%	3	1	33%	0	0	0	*	0	5	0	3	2	1						
	1ST HALF DATA				27	5	100	26	13	50%	2	0	0%	2	0	1	50%	4	16	4	10	7	4						
	2ND HALF DATA				28	6	100	22	11	50%	4	1	25%	2	2	3	75%	6	14	3	8	7	6						
	TOTAL				55	11	200	48	24	50%	6	1	17%	4	2	4	67%	10	30	7	18	14	10						
	OTHERS 1ST HALF				POSS 40	♀	PPP 0.68		♀	TRO 1	TRD 0	FTR 0	27%	73%	9%	25%	21%	♀											
	OTHERS 2ND HALF				POSS 36		PPP 0.78			TRO 2	TRD 0	FTR 0	43%	67%	7%	22%	23%												
	TOTAL				POSS 76		PPP 0.72			TRO 3	TRD 0	FTR 0	34%	70%	8%	24%	22%												
JUNSHI	NAME	YEAR	Ht	PTS	FOULT	TIME	FGA	FGM	2AVG	3PGA	3PGM	3AVG	FTA	FTB	FTM	FAVG	OREB	DREB	REB	STL	TO	BS	A						
1st HALF	④	宮本	Jr	160	7	0	20	7	3	43%	1	0	0%	2	1	1	33%	0	1	1	0	0	1						
	⑤	古閑	Jr	170	2	2	19	7	1	14%	0	0	*	0	0	0	*	0	2	0	1	0	2						
	⑥	平田	Jr	166	15	2	20	10	7	70%	0	0	*	2	0	1	50%	1	4	0	2	0	2						
	⑧	吉田	Jr	175	4	1	20	5	2	40%	0	0	*	0	0	0	*	3	1	0	0	0	0						
	9	元松	Jr	159	0	1	9	0	0	*	1	0	0%	0	0	0	*	0	1	0	0	0	0						
	⑩	伊藤	Jr	156	0	2	11	2	0	0%	0	0	*	0	0	0	*	0	0	0	0	0	1						
	14	上田	Fr	158	2	1	1	1	1	100%	0	0	*	0	0	0	*	0	0	0	0	0	0						
	④	宮本	Jr	160	3	3	20	3	0	0%	1	1	100%	2	0	0	0%	0	1	0	0	0	1						
	⑤	古閑	Jr	170	7	0	20	8	3	38%	0	0	*	2	0	1	50%	1	1	1	0	0	2						
	2nd HALF	⑥	平田	Jr	166	6	0	20	7	2	29%	0	0	*	4	0	2	50%	1	4	0	4	0	1					
⑧		吉田	Jr	175	2	0	20	5	1	20%	0	0	*	0	0	0	*	0	3	0	0	0	0						
9		元松	Jr	159	4	0	5	2	2	100%	0	0	*	0	0	0	*	0	0	0	0	0	0						
⑩		伊藤	Jr	156	9	1	15	1	0	0%	4	3	75%	0	0	0	*	0	2	0	0	0	1						
14		上田	Fr	158	0	0	0	0	0	*	0	0	*	0	0	0	*	0	0	0	0	0	0						
1ST HALF DATA				30	9	100	32	14	44%	2	0	0%	4	1	2	40%	4	11	1	3	0	6							
2ND HALF DATA				31	4	100	26	8	31%	5	4	80%	8	0	3	38%	6	11	1	4	0	5							
TOTAL				61	13	200	58	22	38%	7	4	57%	12	1	5	38%	10	22	2	7	0	11							
OTHERS 1ST HALF				POSS 43	♀	PPP 0.70		♀	TRO 2	TRD 2	FTR 2	18%	73%	3%	7%	0%	♀												
OTHERS 2ND HALF				POSS 42		PPP 0.74			TRO 4	TRD 0	FTR 2	29%	79%	3%	10%	0%													
TOTAL				POSS 85		PPP 0.72			TRO 6	TRD 2	FTR 4	23%	76%	3%	8%	0%													

\*POSS=POSSESSION \*TRO=TEAM REB (OFFENSIVE) \*STL=STEAL (WITHOUT OWN MISSED PLAY) \*④=STARTER  
 \*PPP=POINT PER POSS \*TRD=TEAM REB (DEFENSIVE) \*TO=TURNOVER (OWN MISSED PLAY, OFFENSIVE FOUL)  
 \*BS=BLOCKED SHOT \*FTR=FREE THROW REB \*FTB=BONUS FREE THROW

INDEX NUMBER FOR RADAR GRAPH (#1)										2AVG=65%→100, 3AVG=55%→100, FAVG=90%→100		
#	PPP	2AVG	3AVG	FAVG	OREB	TO	DREB	STL	BS	DREB=60%→100, DREB=85%→100, BS=10%→100		
CRANES TOTAL	47	77	30	74	57	60	82	82	100	STL=10%→100, TO=6%→100 50%→0		
JUNSHI TOTAL	46	58	100	43	39	95	89	26	0	PPP>1.20→100 PPP<0.3→0		

'99. JAN. 16 JUNSHIN  
CHANGE OF SCORE

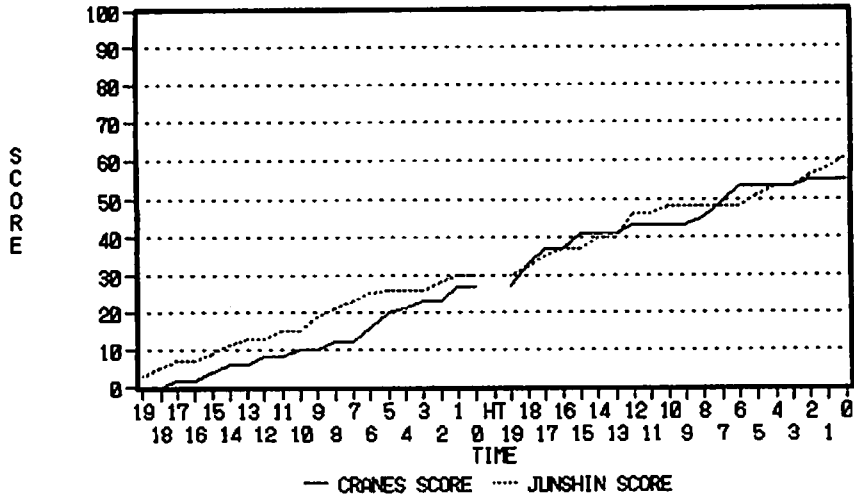

'99. JAN. 16 JUNSHIN  
SHOOTING COMPARISON

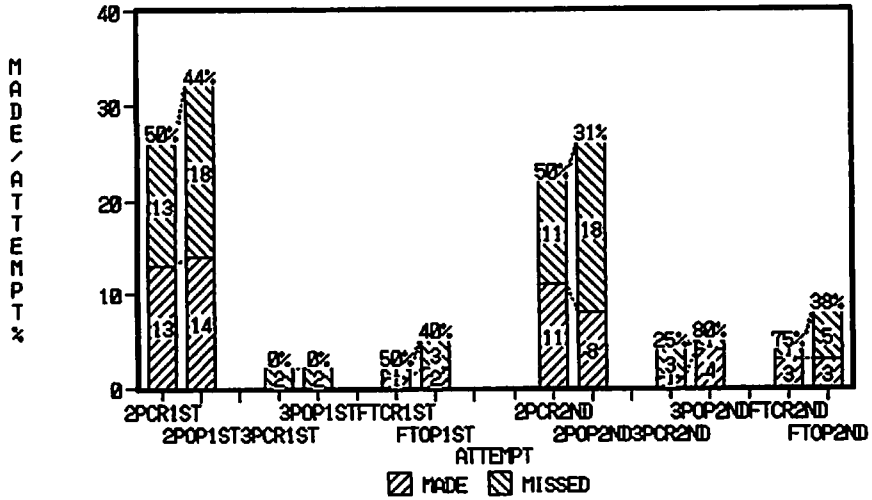

'99. JAN. 16 JUNSHIN  
RADAR CHART

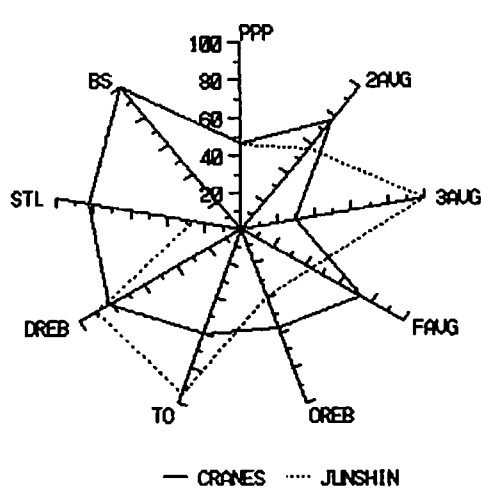

平成10年10月30日

関係各位

鶴巻長崎女子蹴バスケットボール部  
監督 山崎 純 男

平成10年度長崎県下高等学校バスケットボール新人大会について（案内）

このことについて、標記大会に下記要領で参加しますのでお知らせいたします。

記

- |   |      |                      |             |            |             |  |
|---|------|----------------------|-------------|------------|-------------|--|
| 1 | 場 所  | 長崎市内                 |             |            |             |  |
| 2 | 期 間  | 11月7日（土）・8日（日）・9日（月） |             |            |             |  |
| 3 | 組合せ  | 別記                   |             |            |             |  |
| 4 | 参加者  | 監督                   | 山崎 純 男（ ）   | 1年所属       | 長崎大学（長崎市）   |  |
|   |      | コーチ                  | 山下 ゆりか（リリー） | 2年5組       | 梅香崎中学校（長崎市） |  |
|   |      | マネージャー               | 内山 文子（マイ）   | 1年6組       | 江平中学校（長崎市）  |  |
|   | (スタ) | 4                    | 高橋 彩（ラック）   | 2年8組 163cm | 一の宮中学校（熊本県） |  |
|   |      | 5                    | 三城 めぐみ（フィー） | 2年7組 171cm | 一の宮中学校（熊本県） |  |
|   |      | 6                    | 松田 いつか（きょう） | 2年7組 160cm | 七次台中学校（千葉県） |  |
|   |      | 7                    | 本田 恵理香（デビ）  | 2年8組 173cm | 聖マリア学院（長崎市） |  |
|   |      | 8                    | 飯 笹 明日香（パン） | 2年7組 163cm | 梅香崎中学校（長崎市） |  |
|   |      | 9                    | 山口 友美（リバ）   | 2年9組 164cm | 三川中学校（長崎市）  |  |
|   |      | 10                   | 田 中 愛（アサ）   | 2年7組 158cm | 土井首中学校（長崎市） |  |
|   |      | 11                   | 平野 未希（ホープ）  | 2年7組 165cm | 横尾中学校（長崎市）  |  |
|   |      | 12                   | 浜崎 愛（キキ）    | 2年7組 157cm | 大浦中学校（長崎市）  |  |
|   |      | 13                   | 宮原 由美（サチ）   | 2年3組 158cm | 若松中学校（中五島）  |  |
|   |      | 14                   | 松本 優美（ホーク）  | 2年4組 150cm | 鷹島中学校（北松浦）  |  |
|   | (スタ) | 15                   | 野田 仁美（ラン）   | 1年2組 158cm | 小島中学校（長崎市）  |  |
|   | (スタ) | 16                   | 成井 千夏（ユウ）   | 1年2組 172cm | 御所丘中学校（茨城県） |  |
|   | (スタ) | 17                   | 高島 淳子（ユカ）   | 1年5組 162cm | 伊奈東中学校（茨城県） |  |
|   | (スタ) | 18                   | 宮原 千尋（チー）   | 1年6組 172cm | 愛宕中学校（佐世保）  |  |

5 展 望 野田の膝は痛みがとれないので22日に関節造影検査をしました。その結果、半月板損傷・関節軟骨傷害・膝蓋骨軟骨炎症又は軟化症・滑膜炎（いずれも疑い）が考えられます。傷害の程度を断定するには関節鏡を入れなければならないのですが、現段階ではあくまで疑いであって関節鏡を入れるのは冒険。そこで、痛みは伴いながらも少しずつやってみて、いよいよダメなら関節鏡を入れてみようという結論に達し、軽い練習を始めることにしました。

というわけで、野田の活躍は当分期待できません。しかもおまけにその控えである松田は、先の地区新人では疲労骨折のため休養中にもかかわらず急遽野田の代役でぶっつけ本番の出演。そして現在も休養中。さらにバックアップトリオの飯笹・山口・田中のうち、飯笹は地区新人戦直前の足首捻挫がやっと治ったばかり。山口は地区新人後疲労骨折でしばらく休養。キャプテン高橋は地区新人戦直後体調を崩して現在調整中。そんなこんなでチームとしての練習はできず、もっぱら個人の手直しが中心という状態が続いています。

こんなのは運ですから嘆いても仕方がないので、気長にこつこつ個人を育てあげ、来期への基礎固めをしておこうと思います。そういうわけで、県新人戦も全国選抜大会も大きな戦果は望めません。朗報はいましばらくお待ちください。

平成10年11月10日

関係各位

鶴鳴学園長崎女子高校バスケットボール部  
監督 山崎 純 男

平成10年度長崎県下高等学校バスケットボール新人大会結果報告

このことについて、下記のとおり報告いたします。

記

- 1 場所・期日・試合結果は別記
- 2 出場者 \*印はスターター

#	氏名	2	3	4	準	決							
		時間:分:得点:反	時間:分:得点:反	時間:分:得点:反	時間:分:得点:反	時間:分:得点:反	時間:分:得点:反	時間:分:得点:反	時間:分:得点:反	時間:分:得点:反			
4	高橋:一の宮	: 9: 6:0	: 6: 8:0	:10: 4:0	: 7: 0:0								
5	三城:一の宮	*:27:22:1	*:21:13:2	*:11:10:1	*:24: 6:5								
6	松田:七次台	: 2: 0:0	: 8: 3:0	: 8: 0:0	: 0: 0:0								
7	本田:マリア	: 0: 0:0	:14:10:1	: 6: 1:2	: 0: 0:0								
8	飯笹:梅香崎	*:28:12:3	*:24:12:1	*:31:22:5	*:32: 4:4								
9	山口:三川	*:20:10:1	*:24:20:0	*:33:23:0	*:38:14:1								
10	田中:土井首	*:37:10:0	*:26: 6:1	*:30:11:0	*:36: 5:3								
11	平野:横尾	: 0: 0:0	: 5: 4:0	: 1: 0:1	: 0: 0:0								
12	浜崎:大浦	: 0: 0:0	: 9: 3:0	: 4: 1:0	: 0: 0:0								
13	野田:小島	: 0: 0:0	: 1: 0:0	: 0: 0:0	: 9: 0:1								
14	成井:御所丘	*:33:42:0	*:26:17:1	*:34:10:1	*:40:23:0								
15	高島:伊奈	:24: 4:0	:17:11:0	:12: 0:0	: 0: 0:0								
16	宮原:愛宕	:20:10:0	:19: 7:0	:20:10:2	:14: 9:0								

3 感想

1人と3人に感謝のこたばを述べます。

1人は校長先生です。

校長先生は試合前のアップの時会場に見えられ、私と二言三言話された後2階のギャラリーに上られました。私はステージを勧めたのですが校長先生はそれを断られ、2階に上がったのです。そしてアップする選手の一挙一動から目を離さずじっと見守っておられました。「この子たちのどこに、どんなすばらしさが潜んでいるのか」それを決して見逃すまいとするかのように。

普通、会場を訪れた校長先生はほとんど、ステージに陣取っている重鎮達と社交の挨拶を交わされ、試合が始まってからコートに目を注がれるというのが通例です。でも田中校長先生はそうではありませんでした。このような校長先生にじっと見守ってもらえる選手たちは本当に幸せです。校長先生ありがとうございました。

3人とは、飯笹・山口・田中の3人です。

現在の本当のスタメンは、高橋・野田・高島・宮原・成井です。しかしこの1ヶ月いろいろあって今回の試合は、三城・飯笹・山口・田中・成井のスタメンで戦いました。しかも、これまで遠征となると留守部隊が多く、練習ではスタメンの練習相手かちよい役でしか起用されたことなかったこの3人は、約2週間の突貫工事でのスタメン出場です。

私は、「今回は準決勝進出でよしとしよう。もし準決勝に進出できたとしても、長商のゾーンプレスには粉碎されるかも知れないな」と密かに思っていました。しかし、あにはからんや、乱れたのはほんの2分だけ、あとは本当によく踏ん張ってくれました。これで高橋以下、自分の重責に苦しんでいた他の選手たちを安心させられます。バン・リバ・アサ本当にありがとう。

私はこの4人への感謝の意として、来年の高総体は絶対優勝！3年後全国制覇！を宣言します

# 平成10年度 長崎県高等学校新人体育大会バスケットボール競技 成績表

1. 期 日 平成10年11月7日(土)・8日(日)・9日(月)
2. 会 場 長崎商業高等学校体育館、他
3. 成 績

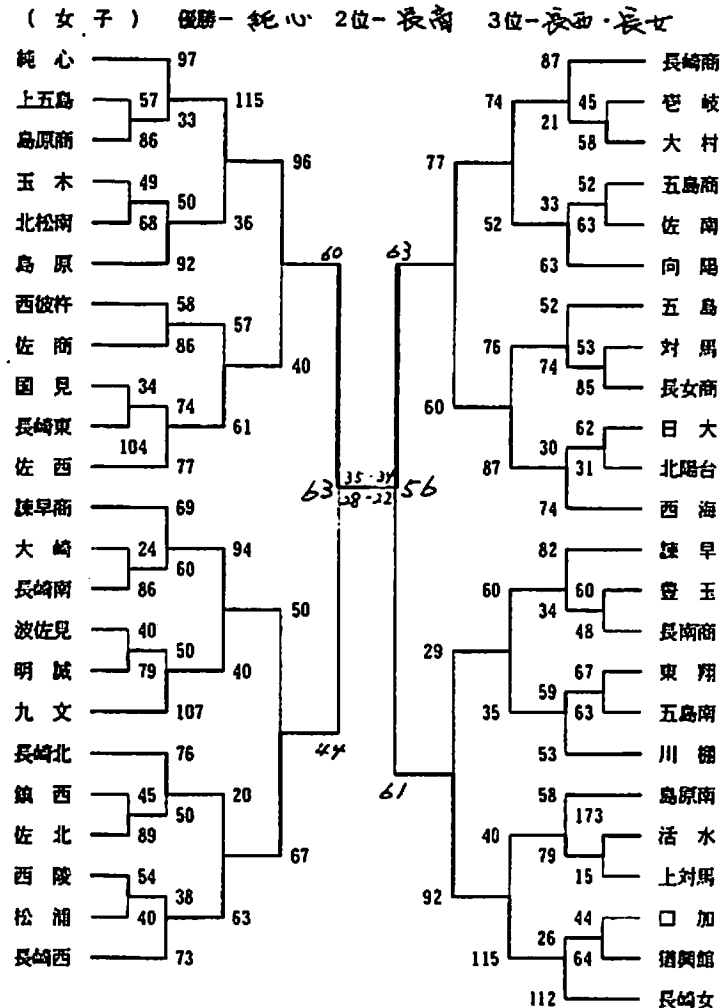
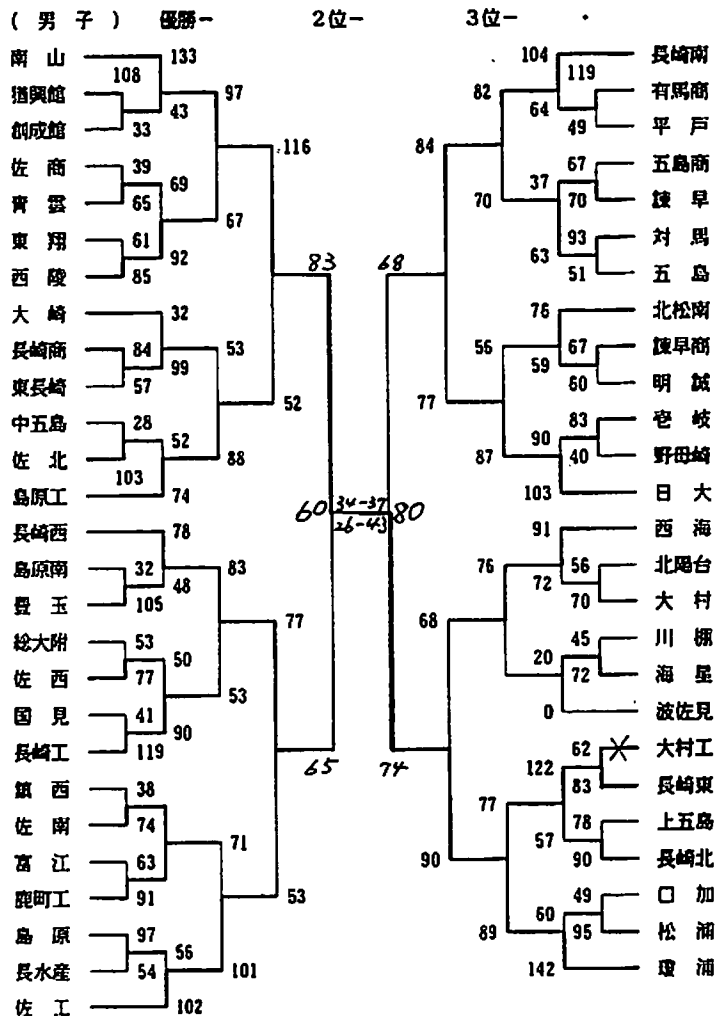

H10.11.9 県下新人準決勝 鶴鳴 61 ( 34 + 27 : 33 + 30 ) 63 長商 lotus123 2.5J

鶴鳴	氏名	学年	身長	得点	反則	時間	野数	野成	野率	3数	3成	3率	自数	自ボ	自成	自率	OJH	DJH	STL	T O	B S	アシ	
前	4	高橋	2年	163	0	0	2	0	0	*	0	0	*	0	0	0	*	0	0	0	0	0	0
	5	三城	2年	171	2	1	10	3	1	33%	0	0	*	0	0	0	*	4	0	1	0	0	0
	⑧	飯笹	2年	163	2	2	15	5	0	0%	0	0	*	2	0	2	100%	1	4	1	2	0	2
	⑨	山口	2年	164	4	0	20	6	2	33%	1	0	0%	0	0	0	*	1	2	1	2	0	0
	⑩	田中	2年	158	5	3	17	2	2	100%	1	0	0%	2	0	1	50%	1	3	0	3	1	2
	13	野田	1年	158	0	1	6	0	0	*	0	0	*	0	0	0	*	0	1	0	0	0	0
	⑭	成井	1年	172	14	0	20	12	5	42%	0	0	*	6	0	4	67%	1	0	0	0	2	0
	16	宮原	1年	172	7	0	10	5	2	40%	0	0	*	2	1	3	100%	0	2	0	1	0	0
半後	4	高橋	2年	163	0	0	5	0	0	*	0	0	*	0	0	0	*	0	0	0	1	0	0
	5	三城	2年	171	4	4	14	3	1	33%	0	0	*	2	0	2	100%	0	0	1	0	1	1
	⑧	飯笹	2年	163	2	2	17	2	1	50%	0	0	*	0	0	0	*	1	6	0	4	0	0
	⑨	山口	2年	164	10	1	18	6	5	83%	1	0	0%	0	0	0	*	0	1	1	1	1	0
	⑩	田中	2年	158	0	0	19	3	0	0%	0	0	*	0	0	0	*	0	2	0	2	1	0
	13	野田	1年	158	0	0	3	0	0	*	1	0	0%	0	0	0	*	0	0	0	0	0	0
	⑭	成井	1年	172	9	0	20	6	3	50%	0	0	*	4	1	3	60%	2	5	0	0	2	0
	16	宮原	1年	172	2	0	4	2	1	50%	0	0	*	0	0	0	*	1	0	0	0	0	0
半集	前半合計			34	7	100	33	12	36%	2	0	0%	12	1	10	77%	8	14	3	8	3	4	
	後半合計			27	7	100	22	11	50%	2	0	0%	6	1	5	71%	5	16	2	8	5	1	
	鶴鳴前・後半合計			61	14	200	55	23	42%	4	0	0%	18	2	15	75%	13	30	5	16	8	5	
計	他のデータ前半→	POSS	52				PPP	0.65			TRO	0	TRD	2	FTR	3	31%	50%	6%	15%	8%		
	他のデータ後半→	POSS	36				PPP	0.75			TRO	1	TRD	2	FTR	0	38%	73%	5%	22%	14%		
	他のデータ合計→	POSS	88				PPP	0.69			TRO	1	TRD	4	FTR	3	33%	60%	5%	18%	11%		
長商	氏名	学年	身長	得点	反則	時間	野数	野成	野率	3数	3成	3率	自数	自ボ	自成	自率	OJH	DJH	STL	T O	B S	アシ	
前	④	門崎	2年	162	12	1	20	6	2	33%	6	2	33%	2	0	2	100%	1	2	2	2	0	0
	⑥	鶴田	2年	164	2	3	15	3	1	33%	0	0	*	0	0	0	*	3	3	0	2	0	0
	8	三宅	1年	164	0	1	10	1	0	0%	0	0	*	0	0	0	*	0	0	0	0	0	0
	⑨	館	2年	161	2	1	10	1	0	0%	2	0	0%	2	0	2	100%	0	2	1	0	0	0
	⑩	木下	1年	158	10	3	20	7	1	14%	7	2	29%	2	0	2	100%	1	4	0	0	0	0
	⑪	田嶋	1年	160	4	2	20	2	2	100%	1	0	0%	0	0	0	*	2	0	0	2	0	0
	13	岳尾	2年	158	3	1	5	1	0	0%	2	1	50%	0	0	0	*	1	1	0	1	0	0
半後	④	門崎	2年	162	7	2	13	8	3	38%	4	0	0%	2	0	1	50%	0	1	1	0	0	1
	⑥	鶴田	2年	164	0	0	17	3	0	0%	0	0	*	0	0	0	*	3	4	0	2	0	0
	8	三宅	1年	164	10	2	19	7	5	71%	0	0	*	0	0	0	*	1	2	0	1	0	0
	⑨	館	2年	161	3	1	9	0	0	*	1	1	100%	0	0	0	*	0	0	0	0	0	0
	⑩	木下	1年	158	6	2	14	3	3	100%	2	0	0%	0	0	0	*	1	0	0	0	0	1
	⑪	田嶋	1年	160	4	1	14	4	2	50%	1	0	0%	0	0	0	*	0	0	0	2	0	1
	13	岳尾	2年	158	0	1	14	1	0	0%	1	0	0%	0	0	0	*	0	0	0	1	0	0
半集	前半合計			33	12	100	21	6	29%	18	5	28%	6	0	6	100%	10	13	3	7	0	0	
	後半合計			30	9	100	26	13	50%	9	1	11%	2	0	1	50%	6	9	1	6	0	3	
	長商前・後半合計			63	21	200	47	19	40%	27	6	22%	8	0	7	88%	16	22	4	13	0	3	
計	他のデータ前半→	POSS	52				PPP	0.63			TRO	2	TRD	1	FTR	0	36%	50%	6%	13%	0%		
	他のデータ後半→	POSS	44				PPP	0.68			TRO	1	TRD	2	FTR	1	27%	69%	3%	14%	0%		
	他のデータ合計→	POSS	96				PPP	0.66			TRO	3	TRD	3	FTR	1	32%	56%	5%	14%	0%		

\*POSS=攻撃回数 \*TRO=チームアウトOFF \*STL=スティール(相手の凡ミスはSTLに入れない) \*○印番号はスクリーン  
 \*PPP=対POSS得点率 \*TRD=チームアウトDEF \*T O=ターンオーバー(味方のオフェンスミス フェウルとヘルドボール)  
 \*B S=ブロックショット \*FTR=フリースロー(フリーシュー) \*自ボ=オフェンスフリースロー(フリーシューの3投目も含む)

#	PPP	野率	3率	自率	OJH	T O	DJH	STL	B S	OJH=60%で100, DJH=85%で100, BS=10%で100
鶴鳴合計	58	64	0	83	56	72	71	52	108	STL=10%で100, T O=6%で100 50%で0
長商合計	55	62	40	97	53	83	66	45	0	PPP=1.20以上で100 0.3以下で0

喉く事も卑屈になる事もないよ。立派な試合だった。試合を見ていた専門家達は、後半10分から9分にかけてのほんの2分間ぐらいの間のプレスオフェンスのドタバタ劇を見て「なんであるに慌てるんですかねえ」などと批評するだろう。でもね、日頃レギュラーの相手役ばかりさせられているバンヤリバヤアサに、「落ち着け！」と言っても無理。それより、40分の中でわずか2分しかパニックに陥らなかったことを誉めてやるべきだろう。それに、私は試合前にラックがみんなを集めてプレスオフェンスの要領を確認していたのを見て、「何を話してたの?…フーン」と軽く問い直したけど、実はすごく感激していたんだよ。だってこれまでのラックにそんな事が一度でもあったかい?私はこれをラックが自立し始めた証だと見るね。



H11県下新人準決勝  
得点推移

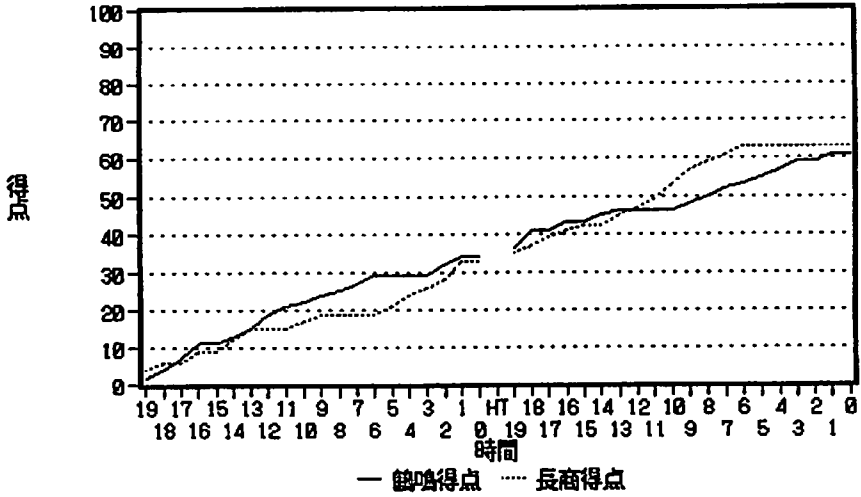

H11県下新人準決勝  
シュート比較積み重ね棒

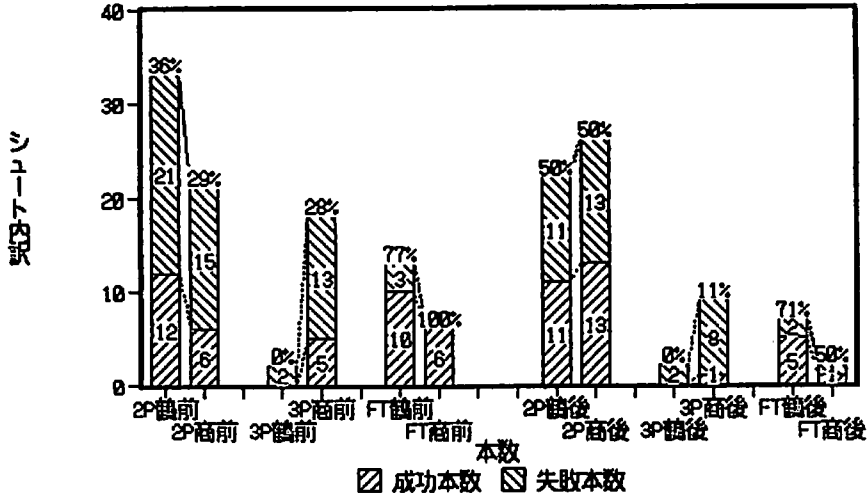

H11県下新人準決勝  
レーダーチャート

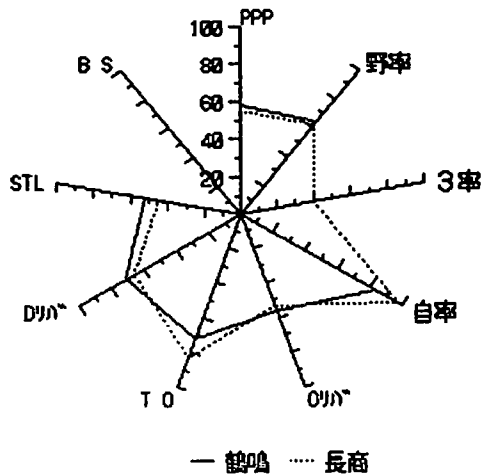

平成10年11月10日

関係各位

鶴巻根崎子競バスケットボール部  
監督 山崎 純 男

平成10年度 長崎県高等学校駅伝大会結果報告

このことについて、下記のとおり報告いたします。

記

- 1 期 日 平成10年11月5日(木)
- 2 場 所 南高来郡小浜町公認マラソンコース(21.0975km)
- 3 出場者 1区 6000メートル 高島 淳子 バスケット部  
2区 4097.5メートル 飯 笹 明日香 バスケット部  
3区 3000メートル 成 井 千 夏 バスケット部  
4区 3000メートル 野 田 仁 美 バスケット部  
5区 5000メートル 高 橋 彩 バスケット部
- 3 順 位 第8位
- 4 歴 史

	1区 6000	2区 4097.5	3区 3000	4区 3000	5区 5000
戦2年 7位	松尾 朋子バスケッ 22'29" 区間 8位	藤原 由理バスケッ 16'14" 区間 9位	川原 涼子バスケッ 11'21" 区間 7位	浜口 典子バスケッ 11'42" 区間10位	池田 千代バスケッ 20'10" 区間15位
戦3年 7位	松尾 朋子バスケッ 22'17" 区間 8位	山口美由紀バスケッ 15'16" 区間 7位	浜口 典子バスケッ 11'41" 区間16位	一瀬由貴子バスケッ 11'25" 区間 5位	川原 涼子バスケッ 20'11" 区間15位
戦4年 8位	山口美由紀バスケッ 22'46" 区間15位	野本 裕子 陸上 14'52" 区間 6位	森 沙弥香 陸上 11'17" 区間 8位	池田 紫乃 陸上 11'59" 区間13位	三浦 由美バスケッ 19'36" 区間12位
戦5年 9位	野本 裕子 陸上 23'12" 区間15位	神崎 景子バスケッ 14'14" 区間 3位	池田 紫乃 陸上 11'23" 区間 7位	工藤 洋子バスケッ 11'35" 区間 8位	森 沙弥香 陸上 19'37" 区間12位
戦6年 5位	森 沙弥香 陸上 22'46" 区間12位	櫻田 綾香バスケッ 16'11" 区間11位	大滝まゆみバスケッ 11'06" 区間 5位	大野 慎子バスケッ 11'12" 区間 5位	工藤 雅子バスケッ 18'53" 区間 6位
戦7年 17位	大滝まゆみバスケッ 23'30" 区間22位	大野 慎子バスケッ 16'23" 区間16位	櫻田 綾香バスケッ 11'44" 区間17位	大久保光子 陸上 11'52" 区間16位	工藤 雅子バスケッ 19'08" 区間 9位
戦8年 11位	大滝まゆみバスケッ 23'14" 区間20位	大野 慎子バスケッ 15'20" 区間 6位	岡 葵紀バスケッ 11'48" 区間11位	大久保光子 陸上 12'30" 区間14位	工藤 雅子バスケッ 19'54" 区間 8位
戦9年 13位	高橋 彩バスケッ 23'34" 区間20位	平野 未希バスケッ 15'52" 区間13位	山口 友美バスケッ 11'51" 区間12位	森崎 絵梨バスケッ 12'11" 区間13位	齊藤 千夏バスケッ 20'11" 区間13位
平10年 8位	高島 淳子バスケッ 23'23" 区間14位	飯笹明日香バスケッ 15'25" 区間 9位	成井 千夏バスケッ 11'43" 区間 7位	野田 仁美バスケッ 11'43" 区間 7位	高橋 彩バスケッ 20'26" 区間 6位

5 感想

この直後にバスケットの県新人大会を控えているにもかかわらず、私は選手に「全力投球」を命じました。私は本気で、駅伝で精力を使い果たしたために県新人大会でよい結果を残せなかったとしてもそれでよいと思えました。それは、この1ヶ月間のバスケット部の現状から見て、一番欲しいものが選手一人一人の心の中に根付く「達成感」だったからです。

結果は大健闘でした。特に、小森の不調のために膝の故障を抱えながら代役で走った野田の姿には陸上部監督の林田先生も「見ていて鳥肌が立ちました」と言ったほどです。順位や記録では過去にもっといい成績を残した年もあります。しかし、現在のバスケット部の心身両面のコンディションから見ればこれは平成6年の5位に匹敵する価値があると思えます。

【 順 位 経 過 】

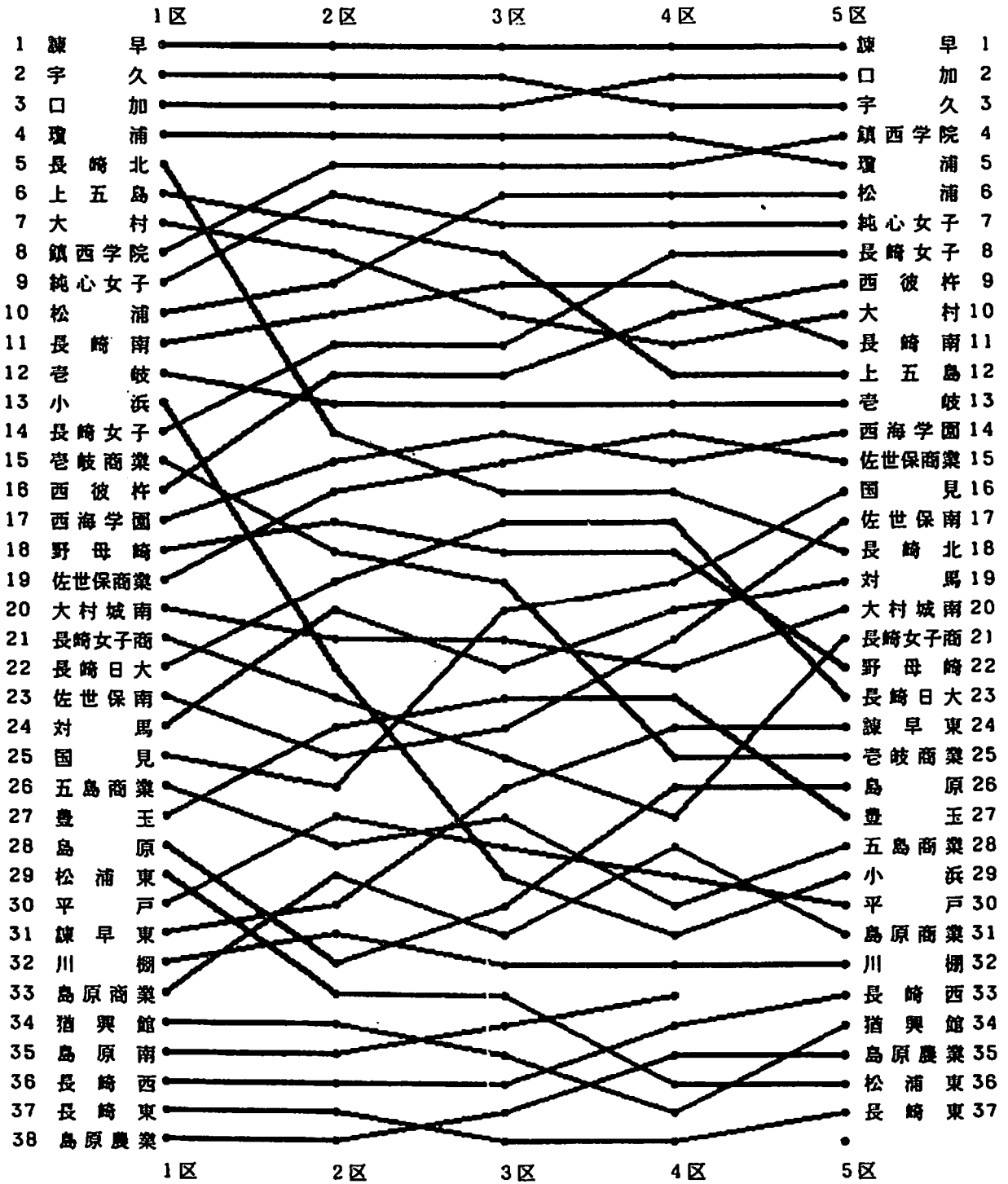

平成10年(1998年)11月26日 木曜日

<11> 7版△

バスケット 大相撲 格闘技

# 全米大学女子バスケット工大の救世主

# 大和なで慎子旋風

大野

## 準トリプルダブル!!

◆エバンスビル大の今季成績◆					
月日	相手	スコア	P	A	
11・13	シー・マーチン大	71-77	4	2	4
11・18	ネブラスカ州立大	69-57	2	6	4
11・22	メルモント大	92-59	2	6	4
11・24	イースタン・イリノイ大	88-52	10	8	8

【注】Pは大野の得点、Aはアシスト

日本人で初めて奨学金を受けてNCAA(全米大学体育協会)の女子バスケットボールリーグでプレーするエバンスビル大・大野慎子(おの・しんこ)が、長崎・鶴鳴女子高卒が、1年生ながら大活躍している。24日のイースタン・イリノイ大戦では10得点、8アシスト、11スチールの準トリプルダブル。88-62と3連勝に貢献、昨季最下位の工大の救世主になっている。

日本選手初の新人王いける

日本人で初めての奨学金を受けてNCAA(全米大学体育協会)の女子バスケットボール選手、エバンスビル大の大野が、40分間フル出場して10得点。あとわずかですべてトリプルダブル(記録3部門で2ケタ)となる、いずれもチーム最高の8アシスト、11スチールで3連勝に導いた。

平成8年の高校総体で準優勝した大野は、1年間の英語の勉強を経て今年6月にインディアナ州の工大に入学。先発した開幕戦は黒星デビューだったが、その後は調子を上げていた。

「他の選手より1.5倍は動いて、いいディフェンスをしています。ポイントガードとして、試合中にコーチのアドバイスを他の選手に伝えるのが不安と曾っていたけど、立派になっただけ」とは、視察した日本バスケットボール協会の弘田充安さん(36)。1年生、しかも宮城のハンディを背負いながら早くもフロアリーダーになっている。昨季は16連敗するなどカンファレンス最下位に沈んだ工大が、オオノ効果で3勝1敗の好スタート。大野の日本人史上初となる新人王受賞も夢ではない。

平成10年12月4日

関係各位

観望園女子バスケ部  
監督 山崎 純 男

平成10年度 ウィンターカップ大会参加について (案内)

このことについて、標記大会に下記要領で参加しますのでお知らせいたします。

記

- 1 場 所 東京体育館 (千駄ヶ谷駅前)
- 2 期 間 12月22日 (火) ~27日 (日)
- 3 組 合 せ 別記
- 4 参 加 者  
監 督 山 崎 純 男 ( ) 1年所属 長 崎 大 学 (長崎市)  
選 手 4 高 橋 彩 (ラック) 2年8組 163cm 一の宮中学校 (熊本県) スカムCAP  
" 5 三 城 めぐみ (フィー) 2年7組 171cm 一の宮中学校 (熊本県)  
" 6 松 田 いつか (きょう) 2年7組 160cm 七次台中学校 (千葉県)  
" 7 本 田 恵理香 (デ ビ) 2年8組 174cm 聖マリア学院 (長崎市)  
" 8 飯 笹 明日香 (パ ン) 2年7組 165cm 梅香崎中学校 (長崎市) スカム  
" 9 山 口 友 美 (リ バ) 2年9組 164cm 三川中学校 (長崎市)  
" 10 田 中 愛 (ア サ) 2年7組 160cm 土井首中学校 (長崎市) スカム  
" 11 野 田 仁 美 (ラ ン) 1年2組 158cm 小島中学校 (長崎市) 負傷欠場  
" 12 成 井 千 夏 (ユ ウ) 1年2組 172cm 御所丘中学校 (茨城県)  
" 13 高 島 淳 子 (ユ カ) 1年5組 162cm 伊奈東中学校 (茨城県)  
" 14 宮 原 千 尋 (チ ー) 1年6組 173cm 愛宕中学校 (佐世保)  
" 15 森 崎 絵 梨 (ティア) 3年4組 166cm 江平中学校 (長崎市) スカム  
" 16 井 澤 麻 梨 (リ フ) 3年2組 163cm 愛宕中学校 (佐世保) スカム  
" 17 佐 仲 芙 美 (ボ ウ) 3年3組 159cm 国見中学校 (南高来)  
" 18 下 田 文 香 (ル ヲ) 3年8組 162cm 滑石中学校 (長崎市)
- 5 諸日程 19日 (土) 15:00出発 新門司→神戸 (阪神湾岸～名阪道)→名古屋 (東名)→東京→柏  
20日 (日) 17:00ジャパンエナジー到着。練習。  
21日 (月) 16:00代表者会議 (監督出席)  
22日 (火) AM開会式及びスリーポイントコンテスト (森崎出場) ・14:00PM試合  
29日 (日) 10:30長崎着 (試合終了後27日まで合宿をしてこの日に帰崎)
- 6 宿 舎 ひまわり寮 千葉県柏市光が丘2-25-20 電話0471-73-2352 電話番号010-876-5918
- 7 展 望

スタメンは上記のとおりです。本来のスタメンは、森崎・井澤・高橋・野田・成井なのですが故障者続出でこうなってしまいました。高橋も疲労骨折の初期ですが無理させない程度の練習でなんとか本番まで引っ張っていきます。以下故障者リストです

11/14土宮原原因不明の内踝痛、11/16三城足底筋膜炎、11/17成井左足のリスフラン関節捻挫  
11/23山口左腓骨疲労骨折、高橋11/27左腓骨疲労骨折初期。こんな事は嘆いても仕方がないので「この際悪い事はすべて起きてしまえ」と開き直っています。また、高橋はGFで仕事をさせるよりFCとして起用した方が負担が軽くなると思って県新人戦後コンバートしました。その結果11/23の佐賀清和との練習試合では復活賞をもらうほど活躍しました。チームとしても、やたらに動き回るオフェンスシステムに改良を加え、最近それがようやく使えるようになってきたところ。だから、故障者は多いものの重い気分ではありません。◎右は大野慎子の記事です。

平成10年12月29日

関係各位

練習部長 女子軟バスケットボール部  
監督 山崎 純 男

平成10年度 ウィンターカップ大会結果報告

このことについて、下記のとおり報告いたします。

記

- 1 場所・期日・試合結果は別記
- 2 出場者 \*印はスターター

#	氏名	1回 前橋										備考
		時:分	得:反	時:分	得:反	時:分	得:反	時:分	得:反	時:分	得:反	
4	高橋; 一の宮	*:39	0:0	1	1	1	1	1	1	1	1	11月下旬腓骨疲労骨折症状出るが軽度のため練習量減で継続。
5	三城; 一の宮	0	0:0	1	1	1	1	1	1	1	1	11月中旬足底筋膜炎の症状が出て休養約1ヶ月。改善せず。
6	松田; 七次台	0	0:0									大会出発1週間前、右肩脱臼。3週間要安静。
7	本田; マリア	1	0:0									
8	飯笹; 梅香崎	*:12	2:0									
9	山口; 三川	5	0:0	1	1	1	1	1	1	1	1	11月下旬、中等度腓骨疲労骨折症状出る。約1ヶ月休養。
10	田中; 土井首	*:6	2:0									
11	野田; 小島	0	0:0									10/11突然膝痛訴え。休養するも軽減せず。1/20関節鏡検査実施
12	成井; 御所丘	0	0:0	1	1	1	1	1	1	1	1	11月中旬リスフラン関節捻挫。足首捻挫よりやっかいで長期化
13	高島; 伊奈	30	2:2									11/19フェリー内の風呂場でカミソリで左手親指に切傷。アホ!
14	宮原; 愛宕	27	6:0	1	1	1	1	1	1	1	1	11月下旬足首の踝痛。原因不明。長期化?
15	森崎; 江平	*:40	24:3									
16	井澤; 愛宕	*:39	6:2									
17	下田; 滑石	0	0:0									
18	佐仲; 国見	0	0:0									

3 感想

上記、ご覧のとおり空欄が7人。半数以上が但し書き付きでの出場です。とても戦いに臨むチーム状態ではなく、最悪のコンディションで臨んだ大会ですから試合内容を分析して報告する事は何もありません。ですから今回は番外編を報告します。

私たちが長崎に帰って来たのは12月29日です。もし1回戦で負けてすぐ帰ると28日まで練習なので成井・高島(茨城)・松田(千葉)の3人を長崎まで連れて帰らなければなりません。それは可哀そうなので、この3人は帰省となると練習人数が足りません。そこでエナジーに無理を言って居残り合宿をさせてもらう事にしたわけです。ところが、上記の表に示すとおり成井と松田はまったく練習できず、高島も用心しながらという状況。もう踏んだり蹴ったりです。

しかしここで救世主が現れました。新潟下山中学校の重村典子165cmと重村安紀170cmの双子姉妹(母親は昭和51年本校卒狩野和代→興銀)です。彼女達は来春本校を受験するのですが、選抜大会を親に来てそのまま私達の合宿に参加してくれました。私はこの姉妹を引き受ける事にしたものの一度もプレイは見た事がありません。今回が初めてです。私は期待と不安を同居させながら二人のプレイをじっと観察していました。

新チームで心配なのはガード陣です。その私の心配を見透かしているかのようにこの二人は次々とナイスプレイを披露してくれます。私はホッとしました。'99クレインズのガード陣はもう心配いりません。これからリハビリに時間をかけ、チームが元の状態に回復するのは早くても3月中旬。その間、じっと我慢の時を過ごさなければならぬクレインズに光が射しました。



男子組み合わせ

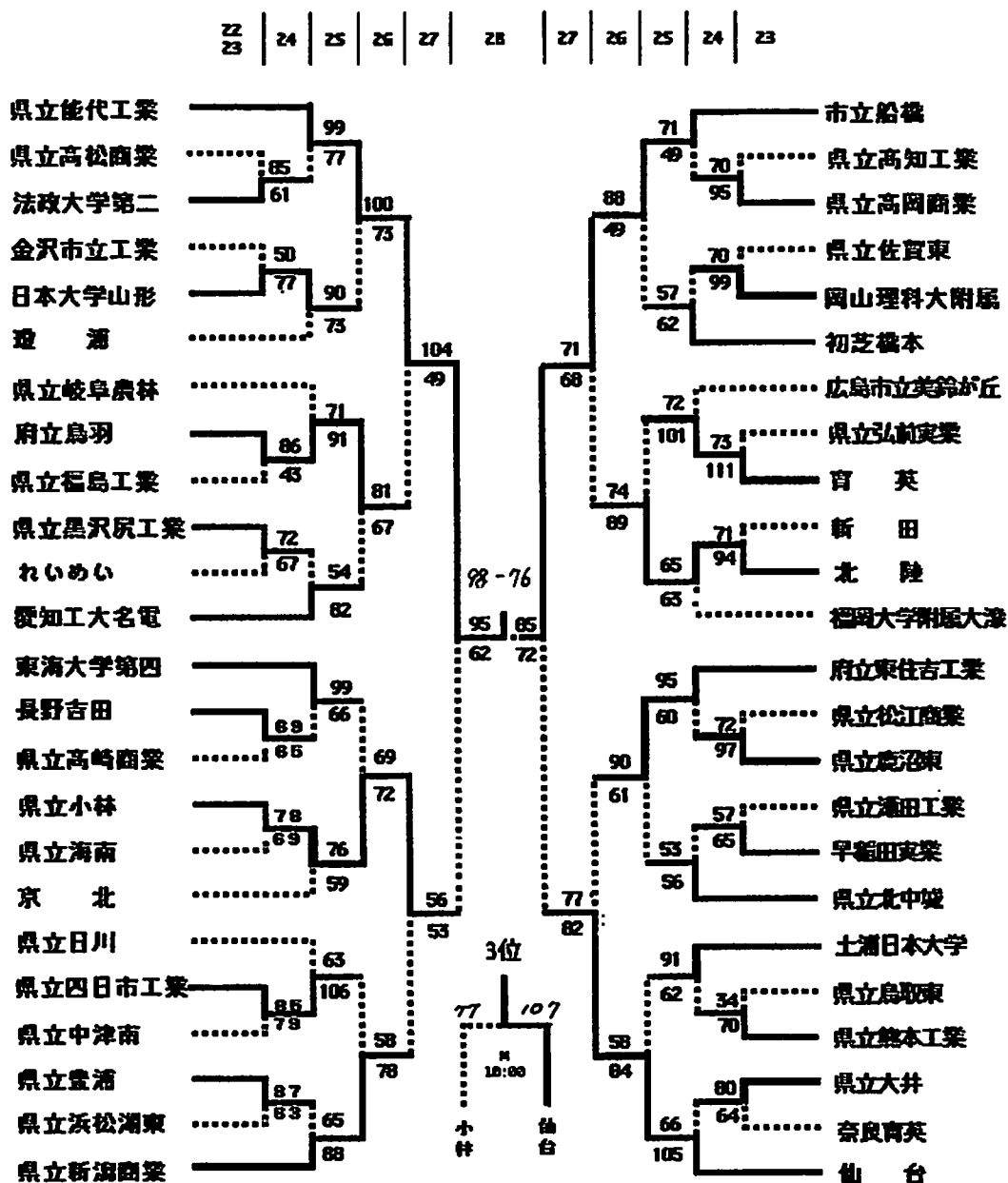

ローマ字は東京体育館のコート名



女子組み合わせ

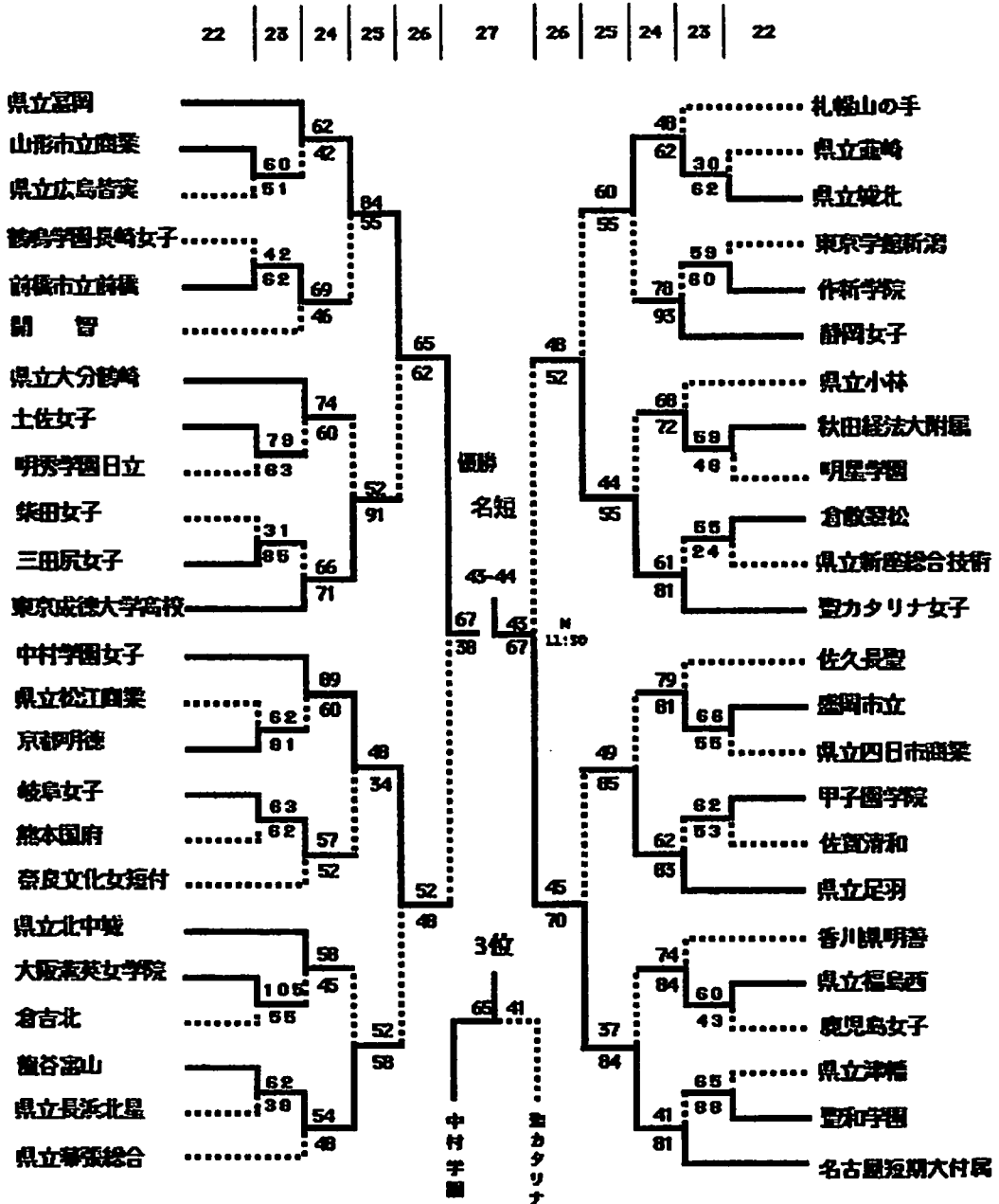

ローマ字は東京体育館のコート名



H10.12.22 全国選抜1回戦 鶴鳴 42 ( 17 + 25 : 30 + 32 ) 62 前橋 lotus123 2.5J

鶴鳴	氏名	学年	身長	得点	反則	時間	野数	野成	野率	3数	3成	3率	自数	自ボ	自成	自率	Oリハ	Dリハ	STL	T O	B S	アシスト
前	④ 高橋	2年	163	0	0	19	2	0	0%	0	0	*	0	0	0	*	0	1	1	1	0	0
	7 本田	2年	173	0	0	0	0	0	*	0	0	*	0	0	0	*	0	0	0	0	0	0
	⑧ 飯笹	2年	163	2	0	12	2	0	0%	0	0	*	2	0	2	100%	1	1	0	0	0	0
	9 山口	2年	164	0	0	4	0	0	*	0	0	*	0	0	0	*	0	0	0	0	0	1
	⑩ 田中	2年	158	2	0	6	2	1	50%	1	0	0%	0	0	0	*	0	1	0	0	0	0
	13 高島	1年	162	0	2	10	2	0	0%	3	0	0%	0	0	0	*	1	1	1	2	0	0
	14 宮原	1年	172	2	0	9	1	1	100%	0	0	*	0	0	0	*	0	1	0	0	0	0
	⑮ 森崎	3年	166	11	2	20	3	1	33%	8	3	38%	0	0	0	*	0	3	0	1	3	0
半	⑯ 井澤	3年	163	0	2	20	0	0	*	2	0	0%	0	0	0	*	1	2	0	1	0	0
後	④ 高橋	2年	163	0	0	20	0	0	*	0	0	*	0	0	0	*	0	2	2	1	0	0
	7 本田	2年	173	0	0	2	0	0	*	0	0	*	0	0	0	*	0	0	0	0	0	0
	8 飯笹	2年	163	0	0	0	0	0	*	0	0	*	0	0	0	*	0	0	0	0	0	0
	9 山口	2年	164	0	0	1	0	0	*	0	0	*	0	0	0	*	0	0	0	0	0	0
	10 田中	2年	158	0	0	0	0	0	*	0	0	*	0	0	0	*	0	0	0	0	0	0
	⑬ 高島	1年	162	2	0	20	1	1	100%	3	0	0%	0	0	0	*	1	1	0	4	0	0
	⑭ 宮原	1年	172	4	0	18	5	2	40%	0	0	*	0	0	0	*	0	4	1	1	0	0
	⑮ 森崎	3年	166	13	1	20	3	2	67%	4	3	75%	0	0	0	*	0	1	3	0	0	0
半	⑯ 井澤	3年	163	6	0	19	6	3	50%	3	0	0%	0	0	0	*	1	1	0	1	0	2
集	前半合計			17	6	100	12	3	25%	14	3	21%	2	0	2	100%	4	11	2	5	3	1
	後半合計			25	1	100	15	8	53%	10	3	30%	0	0	0	*	4	11	6	7	0	2
	鶴鳴前・後半合計			42	7	200	27	11	41%	24	6	25%	2	0	2	100%	8	22	8	12	3	3
計	他のデータ前半→	POSS 36		PPP 0.47	♀	TRO 1	TRD 1	FTR 0	20%	58%	5%	14%	10%									
	他のデータ後半→	POSS 37		PPP 0.68	♀	TRO 2	TRD 2	FTR 0	29%	69%	15%	19%	0%									♀
	他のデータ合計→	POSS 73		PPP 0.58	♀	TRO 3	TRD 3	FTR 0	24%	63%	10%	16%	5%									
前	前橋 氏名	学年	身長	得点	反則	時間	野数	野成	野率	3数	3成	3率	自数	自ボ	自成	自率	Oリハ	Dリハ	STL	T O	B S	アシスト
前	④ 久保田	2年	165	8	1	11	2	1	50%	3	2	67%	0	0	0	*	0	2	0	0	0	0
	5 田部田	2年	158	0	0	0	0	0	*	0	0	*	0	0	0	*	0	0	0	0	0	0
	⑥ 神戸	3年	177	7	1	20	9	3	33%	0	0	*	2	0	1	50%	1	7	0	1	0	0
	⑦ 小林	3年	155	7	0	20	3	2	67%	3	1	33%	0	0	0	*	0	0	1	1	0	0
	⑧ 松浦	1年	170	2	3	20	2	1	50%	2	0	0%	0	0	0	*	2	2	3	2	0	0
	⑨ 尾花	3年	173	6	0	20	3	3	100%	2	0	0%	2	0	0	0%	1	0	0	1	0	0
半	14 金谷	1年	161	0	1	9	1	0	0%	0	0	*	0	0	0	*	1	1	0	0	0	0
後	④ 久保田	2年	165	2	1	20	2	1	50%	2	0	0%	0	0	0	*	1	1	0	1	0	0
	5 田部田	2年	158	0	1	1	0	0	*	0	0	*	0	0	0	*	0	0	0	1	0	0
	⑥ 神戸	3年	177	5	2	20	6	2	33%	0	0	*	2	0	1	50%	2	4	1	0	0	0
	⑦ 小林	3年	155	21	0	19	2	0	0%	8	7	88%	0	0	0	*	0	2	1	3	0	1
	⑧ 松浦	1年	170	0	0	7	1	0	0%	0	0	*	0	0	0	*	0	0	0	0	0	0
	⑨ 尾花	3年	173	4	0	20	2	2	100%	0	0	*	0	0	0	*	1	0	0	0	0	0
半	14 金谷	1年	161	0	2	13	2	0	0%	3	0	0%	0	0	0	*	0	1	3	0	0	0
集	前半合計			30	6	100	20	10	50%	10	3	30%	4	0	1	25%	6	16	4	5	0	0
	後半合計			32	6	100	15	5	33%	13	7	54%	2	0	1	50%	7	10	5	5	0	1
	前橋前・後半合計			62	12	200	35	15	43%	23	10	43%	6	0	2	33%	13	26	9	10	0	1
計	他のデータ前半→	POSS 39		PPP 0.77	♀	TRO 1	TRD 4	FTR 2	32%	80%	11%	13%	0%									
	他のデータ後半→	POSS 40		PPP 0.80	♀	TRO 3	TRD 2	FTR 0	44%	71%	14%	13%	0%									♀
	他のデータ合計→	POSS 79		PPP 0.78	♀	TRO 4	TRD 6	FTR 2	37%	76%	12%	13%	0%									

\*POSS=攻撃回数 \*TRO=チームリハ'ウント' OFF \*STL=スティーラ(相手の凡ミスはSTLに入れない) \*O印番号はスタメン  
 \*PPP=対POSS得点率 \*TRD=チームリハ'ウント' DEF \*T O=ターンオーバー(味方のオフェンス凡ミス フェウルとヘルドボール)  
 \*B S=ブロックショット \*FTR=フリースローリハ'ウント' \*自ボ=ホ'ナスフリースロー(スリーショットの3投目も含む)

#	PPP	野率	3率	自率	Oリハ	T O	Dリハ	STL	B S	Oリハ'=60%で100, Dリハ'=85%で100, BS=10%で100
鶴鳴合計	48	63	45	111	39	76	74	101	52	STL=10%で100, T O=6%で100, 50%で0
前橋合計	65	66	79	37	62	85	90	123	0	PPP=1.20以上で100 0.3以下で0

山崎語録一選手の部一#5……知ってますか?  
 「ケガや病気も実力のうち」……です。  
 私のコーチ生活32年で初めての出来事です。運や偶然だけでは片付けられない何かがあるはず。胸に手をあてて考えてみましょう。思っていることはありませんか?

H10全国選抜1回戦  
得点推移

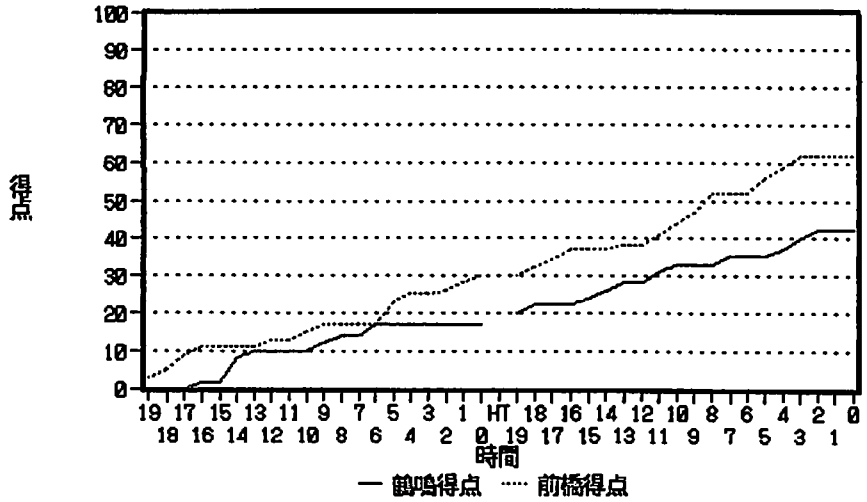

H10全国選抜1回戦  
シュート比較積み重ね棒

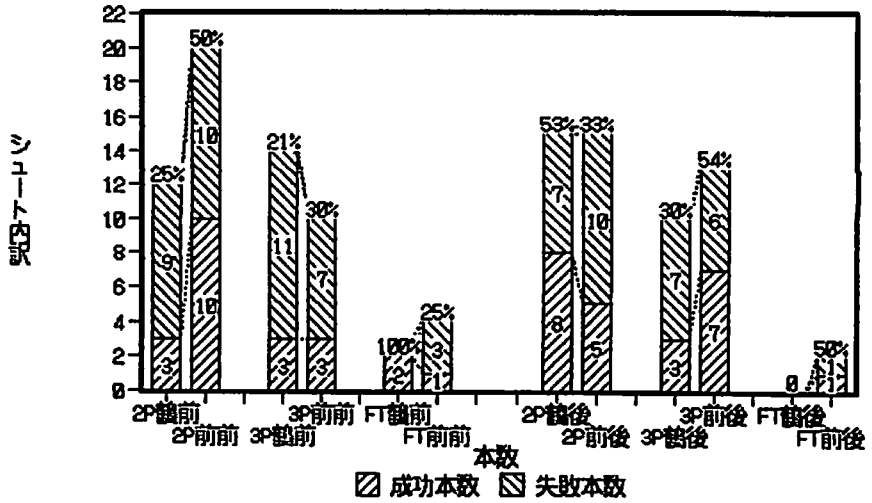

H10全国選抜1回戦

レダート

