

平成9年10月13日

関係各位

鶴岡長崎子職バスケットボール部  
監督 山崎 純 男

平成9年度長崎地区新人大会参加について（案内）

このことについて、標記大会に下記要領で参加しますのでお知らせいたします。

記

1	場 所	長崎市							
2	期 間	10月18日（土）～10月19日（日）							
3	組合せ	別記							
4	参加者	監督 山崎 純 男						長崎大学（長崎市）	
		コーチ 副田 裕子（シド）	3年7組	159cm				桜が原中学校（大村市）	
		プレイヤー 山下 ゆりか（ ）	1年7組					梅香崎中学校（長崎市）	
		4 森崎 絵梨（ティア）	2年3組	165cm				江平中学校（長崎市）	
		5 井澤 麻梨（リフ）	2年2組	163cm				愛宕中学校（佐世保）	
		6 下田 文香（ルダ）	2年3組	162cm				滑石中学校（長崎市）	
		7 佐仲 芙美（ボウ）	2年3組	159cm				国見中学校（南高来）	
		8 高橋 彩（ラック）	1年3組	163cm				一の宮中学校（熊本県）	
		9 三城 めぐみ（フィー）	1年2組	171cm				一の宮中学校（熊本県）	
		10 本田 恵理香（デピ）	1年1組	173cm				聖マリア学院（長崎市）	
		11 松田 いつか（きょう）	1年6組	160cm				七次台中学校（千葉県）	
		12 田中 愛（アサ）	1年7組	159cm				土井首中学校（長崎市）	
		13 山口 友美（ ）	1年8組	164cm				三川中学校（長崎市）	
		14 平野 未希（ホープ）	1年2組	165cm				横尾中学校（長崎市）	
		15 飯笹 明日香（パン）	1年3組	163cm				梅香崎中学校（長崎市）	
		16 松本 優美（ ）	1年4組	150cm				鷹島中学校（北松浦）	
		17 宮原 由美（ ）	1年6組	158cm				若松中学校（南松浦）	
		18 梶原 添花（アド）	1年1組	158cm				西有家中学校（南高来）	

5 展 望

10月4日に副田は入院しました。大事な試合が続いたので休ませてやる事ができず、痛みを堪えながら半年間辛抱してもらいました。退院は10月14日。関節鏡で覗いたところ、昨年11月の半月板損傷鏡視下手術の際残しておいた半月板がいたずらをして、関節軟骨に少し傷をつけていました。今回はそれを削り取って滑らかにしたのです。昨年は11月中旬の手術だったので12月下旬の選抜大会には間に合いませんでしたが今度は大丈夫でしょう。

さて新チームですが、なかなか思うように伸びてきません。森崎・井澤・下田・高橋・三城・本田・松田・田中と、この8人が新チームの主戦力としてある程度の計算ができるようになって貰わなければならないのですが、日によって個人個人の値段の上がり下がりがひどく、まだチーム力を計算できる段階に至っていません（決して昨年と比べ過ぎてるわけではないのですが）。

原因はわかっています。プレイを読む力が身につけていないからです。それには二つの原因があります。プレイ経験が浅いという事と性格上の問題です。選手の中には前者のみを解決すればよい選手、後者のみでよい選手、両者ともに解決しなければならない選手とさまざまです。

解決策ですか？。それは選手の好奇心や追求心を向上させる以外ありません。そのためには、選手が「なるほど」と思うような材料を現象の中から引き出して与え続ける努力を、私がやればよいのです。叱ったり怒鳴ったりしごいたりすれば解決するのなら簡単ですけどね。なかなか…

平成9年10月23日

関係各位

鶴崎学園女子高等学校バスケット部  
監督 山崎 純男

平成9年度長崎地区新人大会結果報告

このことについて、下記のとおり報告いたします。

記

- 1 場所・期日・試合結果は別記
- 2 出場者 \*印はスターター 数字は出場時間(分)

#	氏名	1回戦	2回戦	準決勝	決勝戦			
4	森崎 絵梨	* 40	* 31	* 36	* 40			
5	井澤 麻梨	* 32	* 25	* 32	* 40			
6	下田 文香	15	20	* 27	* 36			
7	佐仲 芙美	0	0	0				
8	高橋 彩	* 40	* 40	* 36	* 40			
9	三城 めぐみ	5	7	8	10			
10	本田 恵理香	* 31	* 15	* 32	* 10			
11	松田 いつか	* 26	* 40	13	0			
12	田中 愛	11	13	8	4			
13	山口 友美	0	3	4	0			
14	平野 未希	0	6	4	0			
15	飯笹 明日香	0	0	0	0			
16	松本 優美	0	0	0	0			
17	宮原 由美	0	0	0	0			
18	梶原 添花	マネ	マネ	マネ	マネ			

5 感想

決勝戦終了後、すぐ鹿児島に飛んだのでデータ処理が遅れ、いつもより報告が遅くなってしまいました。お話ししたいことは山ほどありますが、仕事を立て込んでいますので18行でがまんしてください。率直に言って私はとても嬉しいです。以下、要点だけを報告します。

決勝戦。前半38対20。普通、誰が考えてもクレインズ楽勝のペースですよね。でも後半のクレインズは違うチームの選手みたいに出来が悪く、危うく負けそうになってしまいました。しかし私は、ふがいない奴等とは思っていません。むしろ前半こそよくがんばってくれたと思っています。今のクレインズはそういうチームなのです。(あくまで現段階ではという意味です)

後半滑り出し、まだ点差はかなり開いているのに「まずいぞこれは」と私は思いました。選手の動きと表情が前半と違うのです。今年のチームは日常の練習でもよくそんな現象が起きます。案の定、後半開始後11分間でわずか2点しか取れない貧攻。しかし、この試合は新チームの初陣です。これから先がまだあります。私がバタバタして手助けしても先のことを考えれば得策ではないと思い、タイムアウトは取らずにじっと観察しました。残り10分で4点差まで詰められたところで、フリースローの時間を利用して私は森崎と井澤にこう言いました。「お前たちの声と行動で1年生たちを安心させてごらん。それが勝利につながるだろうし自分自身の財産にもなるから」ふたりはそれに応えてくれました。私が初めて見る上級生らしいふたりでした。まだまだ山あり谷ありが続くでしょうが、森崎と井澤にとっては、自力で初めて危機を脱出して勝ち取った勝利です。こんな貴重な財産はないでしょう。個人的には、疲れた本田に替って後半の苦しい場面で出場した三城がチームを救ってくれました。今日の三城は NEVER GIVE UP の見本です

平成9年度 長崎地区高等学校バスケットボール新人大会  
組み合わせ

- 日時 平成9年10月18日(土)・19日(日)
- 会場 瓊浦高等学校(A・B) 南山高等学校(C・D)
- 組合せ

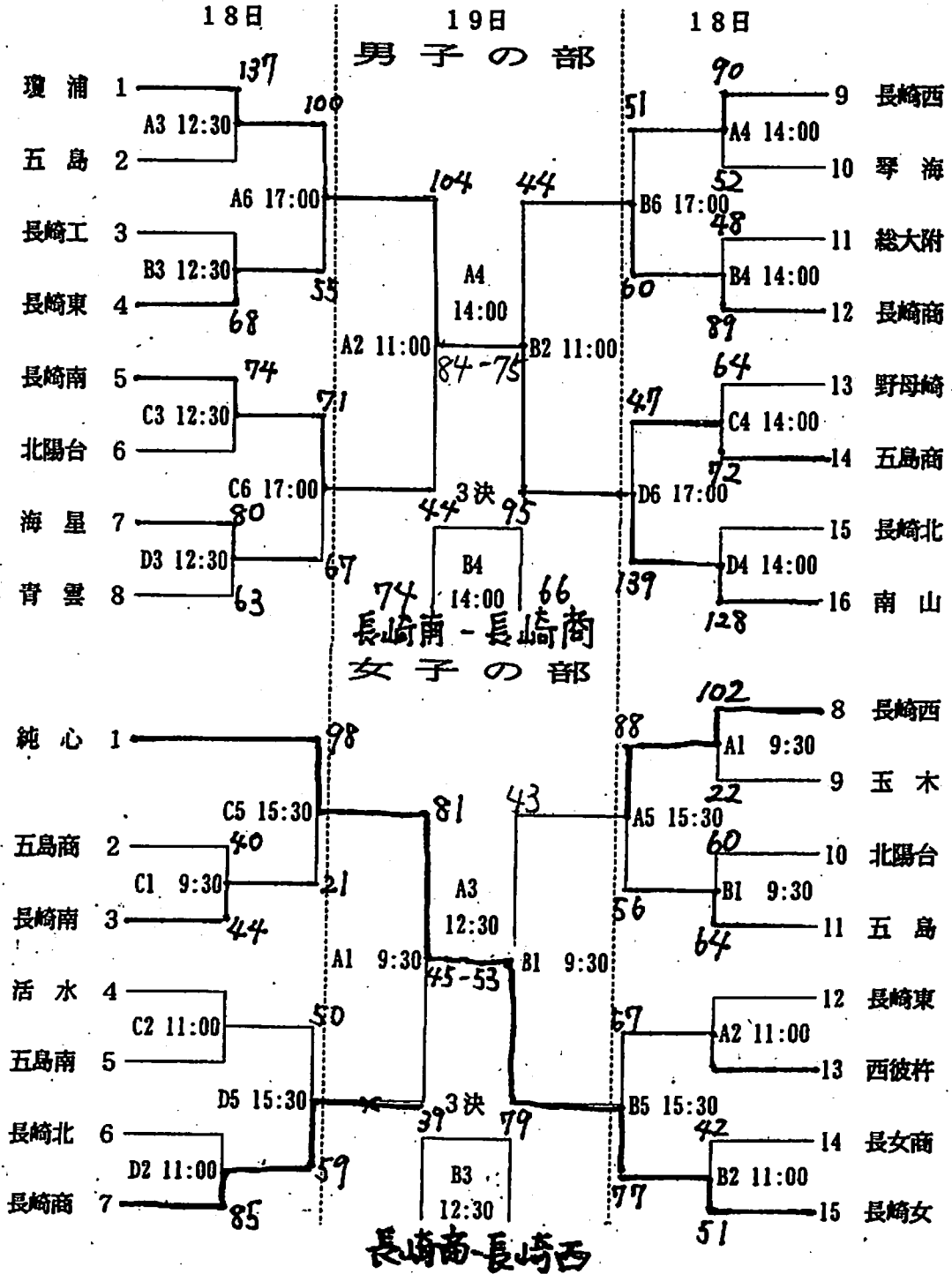

H9.10.19 地区新人決勝 鶴鳴 53 ( 38 + 15 : 20 + 25 ) 45 純心 lotus123 2.4J

鶴鳴	氏名	学年	身長	得点	反則	時間	野数	野成	野率	3数	3成	3率	自数	自ボ	自成	自率	0リハ	0リハ	STL	T O	B S	アシスト		
前	④	森崎	2年	165	9	0	20	5	3	60%	1	1	100%	0	0	0	*	0	2	4	0	0	1	
	⑤	井澤	2年	163	7	0	20	6	3	50%	1	0	0%	2	0	1	50%	1	2	2	0	0	1	
	⑥	下田	2年	162	6	1	16	0	0	*	2	2	100%	0	0	0	*	0	2	2	0	0	0	
	⑧	高橋	1年	163	9	1	20	5	3	60%	3	1	33%	0	0	0	*	0	1	0	2	0	0	
	9	三城	1年	171	0	*	0	*	*	*	*	*	*	*	*	*	*	*	*	*	*	*	*	
	⑩	本田	1年	173	7	0	20	9	3	33%	0	0	*	2	0	1	50%	1	2	0	1	2	1	
	12	田中	1年	159	0	0	4	2	0	0%	0	0	*	0	0	0	*	0	0	0	0	0	0	
	半後	④	森崎	2年	165	2	1	20	5	1	20%	1	0	0%	0	0	0	*	0	3	3	1	2	0
		⑤	井澤	2年	163	8	1	20	4	4	100%	0	0	*	0	0	0	*	0	3	0	0	0	0
		⑥	下田	2年	162	0	0	20	2	0	0%	0	0	*	0	0	0	*	0	3	0	0	0	0
		⑧	高橋	1年	163	0	0	20	3	0	0%	1	0	0%	0	0	0	*	0	0	0	3	0	0
		9	三城	1年	171	5	0	10	3	2	67%	0	0	*	2	0	1	50%	1	0	1	0	0	0
⑩		本田	1年	173	0	0	10	4	0	0%	0	0	*	0	0	0	*	0	1	0	0	0	0	
12	田中	1年	159	0	*	0	*	*	*	*	*	*	*	*	*	*	*	*	*	*	*	*	*	
集計	前半合計			38	2	100	27	12	44%	7	4	57%	4	0	2	50%	8	10	8	3	2	3		
	後半合計			15	2	100	21	7	33%	2	0	0%	2	0	1	50%	1	13	4	4	2	0		
	鶴鳴前・後半合計			53	4	200	48	19	40%	9	4	44%	6	0	3	50%	9	23	12	7	4	3		
	他のデータ前半→			POSS 45			PPP 0.84				TRO 6	TRD 1	FTR 2	40%	48%	19%	7%	7%						
他のデータ後半→			POSS 37			PPP 0.41				TRO 0	TRD 3	FTR 0	6%	50%	9%	11%	6%							
他のデータ合計→			POSS 82			PPP 0.65				TRO 6	TRD 4	FTR 2	25%	49%	13%	9%	6%							
前	純心	氏名	学年	身長	得点	反則	時間	野数	野成	野率	3数	3成	3率	自数	自ボ	自成	自率	0リハ	0リハ	STL	T O	B S	アシスト	
	④	重松	2年	157	9	1	19	3	0	0%	8	3	38%	0	0	0	*	1	0	1	1	0	0	
	⑤	原	2年	167	2	1	19	2	1	50%	0	0	*	0	0	0	*	0	2	2	2	0	0	
	⑥	浜	2年	156	0	0	20	1	0	0%	1	0	0%	0	0	0	*	0	1	2	0	0	0	
	⑩	古閑	1年	170	9	0	20	8	3	38%	1	1	100%	0	0	0	*	4	1	0	2	0	0	
	⑫	平田	1年	166	0	1	17	2	0	0%	3	0	0%	0	0	0	*	2	2	1	1	0	0	
	13	岩永	1年	158	0	0	5	0	0	*	0	0	*	0	0	0	*	0	0	0	0	0	0	
	半後	④	重松	2年	157	8	0	20	1	1	100%	9	2	22%	0	0	0	*	1	3	1	2	0	0
		⑤	原	2年	167	5	2	20	6	1	17%	0	0	*	4	0	3	75%	1	1	1	1	0	0
		⑥	浜	2年	156	2	0	20	2	1	50%	3	0	0%	0	0	0	*	4	3	3	0	0	0
		⑩	古閑	1年	170	4	2	20	9	2	22%	0	0	*	0	0	0	*	2	3	1	0	0	0
		⑫	平田	1年	166	6	1	20	5	3	60%	1	0	0%	0	0	0	*	0	4	3	2	1	0
13		岩永	1年	158	0	*	0	*	*	*	*	*	*	*	*	*	*	*	*	*	*	*	*	*
集計	前半合計			20	3	100	16	4	25%	13	4	31%	0	0	0	*	10	7	6	6	0	0		
	後半合計			25	5	100	23	8	35%	13	2	15%	4	0	3	75%	10	14	9	5	1	0		
	純心前・後半合計			45	8	200	39	12	31%	26	6	23%	4	0	3	75%	20	21	15	11	1	0		
	他のデータ前半→			POSS 43			PPP 0.47				TRO 2	TRD 1	FTR 0	48%	35%	13%	14%	0%						
他のデータ後半→			POSS 47			PPP 0.53				TRO 2	TRD 0	FTR 0	38%	88%	24%	11%	4%							
他のデータ合計→			POSS 90			PPP 0.50				TRO 4	TRD 1	FTR 0	43%	58%	18%	12%	2%							

\*POSS=攻撃回数 \*TRO=チ-ムリハ' ウント' OFF \*STL=スティール(相手の凡ミスはSTLに入れない) \*○印番号はスタメン  
 \*PPP=対POSS得点率 \*TRD=チ-ムリハ' ウント' DEF \*T O=ターンオーバー(味方のオフェンス凡ミス ファウルとヘット' オ-キ)  
 \*B S=フロッグショット \*FTR=フリースローリハ' ウント' \*自ボ=ホ-ムスリースロー(スリーショットの3投目も含む)

レーダーグラフ用の指数算出表																					
#	PPP	野率	3率	自率	0リハ'	T O	0リハ'	STL	B S	0リハ'	Dリハ'	BS	0リハ'	T O	B S	0リハ'	Dリハ'	BS	0リハ'	T O	B S
鶴鳴合計	38	61	81	56	42	94	58	100	62	STL=対POSSが10%で100, Dリハ'=85%で100, BS=対SHOTが10%で100											
純心合計	22	47	42	83	71	86	69	100	18	PPP=1.20以上で100 0.3以下で0											

<リフとティアへ>  
 この試合は自力で脱出することができた試合として評価していいよ。大切な財産がひとつ増えたね。

H9県高総体決勝  
得点推移

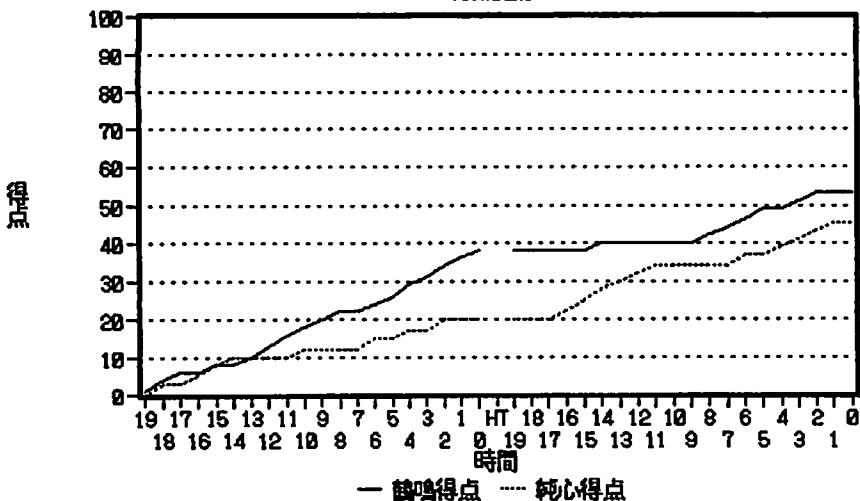

H9県高総体決勝純心  
シュート比較積み重ね棒

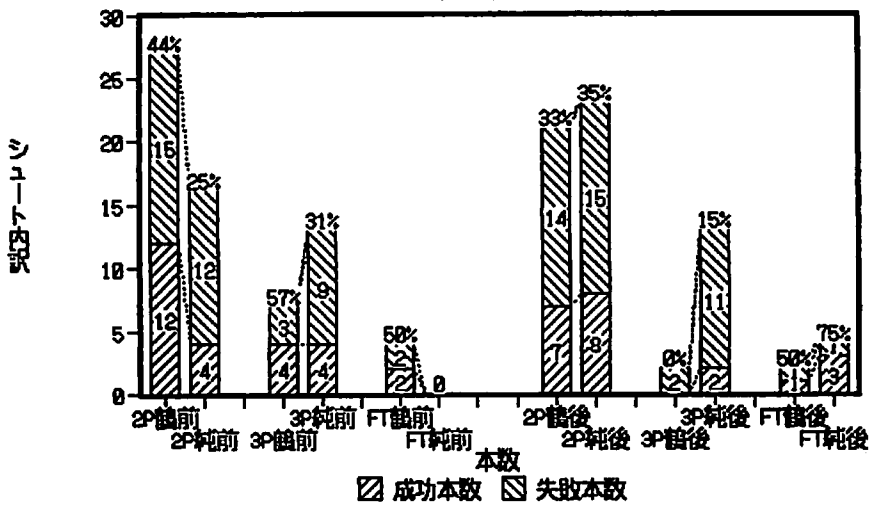

H9県高総体決勝  
レダータート

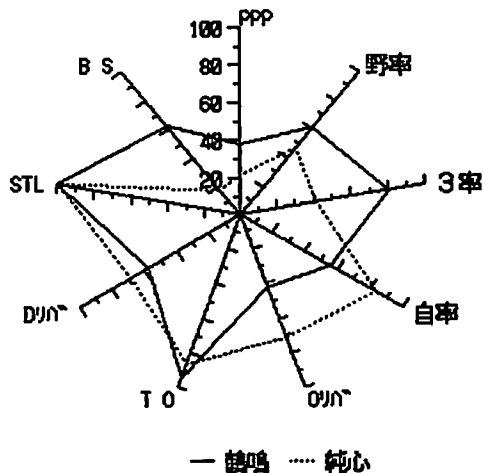

平成9年11月10日

関係各位

長崎県立長崎女子高校バスケットボール部  
監督 山崎 純 男

平成9年度 長崎県高等学校駅伝大会結果報告

このことについて、下記のとおり報告いたします。

記

- 1 期 日 平成9年11月6日(木)
- 2 場 所 南高来郡小浜町公認マラソンコース(21.0975km)
- 3 出場者 1区 6000メートル 高橋 彩 バスケット部  
2区 4097.5メートル 平野 未希 バスケット部  
3区 3000メートル 山口 友美 バスケット部  
4区 3000メートル 森崎 絵梨 バスケット部  
5区 5000メートル 齊藤 千夏 バスケット部
- 3 順位 第13位
- 4 歴史

	1区 6000	2区 4097.5	3区 3000	4区 3000	5区 5000
平成2年 7位	松尾 朋子バスケッ 22'29" 区間 8位	藤原 由理バスケッ 16'14" 区間 9位	川原 涼子バスケッ 11'21" 区間 7位	浜口 典子バスケッ 11'42" 区間10位	池田 千代バスケッ 20'10" 区間15位
平成3年 7位	松尾 朋子バスケッ 22'17" 区間 8位	山口美由紀バスケッ 15'16" 区間 7位	浜口 典子バスケッ 11'41" 区間16位	一瀬由貴子バスケッ 11'25" 区間 5位	川原 涼子バスケッ 20'11" 区間15位
平成4年 8位	山口美由紀バスケッ 22'46" 区間15位	野本 裕子 陸上 14'52" 区間 6位	森 沙弥香 陸上 11'17" 区間 8位	池田 紫乃 陸上 11'59" 区間13位	三浦 由美バスケッ 19'36" 区間12位
平成5年 9位	野本 裕子 陸上 23'12" 区間15位	神崎 景子バスケッ 14'14" 区間 3位	池田 紫乃 陸上 11'23" 区間 7位	工藤 洋子バスケッ 11'35" 区間 8位	森 沙弥香 陸上 19'37" 区間12位
平成6年 5位	森 沙弥香 陸上 22'46" 区間12位	櫻田 綾香バスケッ 16'11" 区間11位	大滝まゆみバスケッ 11'06" 区間 5位	大野 慎子バスケッ 11'12" 区間 5位	工藤 雅子バスケッ 18'53" 区間 6位
平成7年 17位	大滝まゆみバスケッ 23'30" 区間22位	大野 慎子バスケッ 16'23" 区間16位	櫻田 綾香バスケッ 11'44" 区間17位	大久保光子 陸上 11'52" 区間16位	工藤 雅子バスケッ 19'08" 区間 9位
平成8年 11位	大滝まゆみバスケッ 23'14" 区間20位	大野 慎子バスケッ 15'20" 区間 6位	岡 葵紀バスケッ 11'48" 区間11位	大久保光子 陸上 12'30" 区間14位	工藤 雅子バスケッ 19'54" 区間 8位
平成9年 13位	高橋 彩バスケッ 23'34" 区間20位	平野 未希バスケッ 15'52" 区間13位	山口 友美バスケッ 11'51" 区間12位	森崎 絵梨バスケッ 12'11" 区間13位	齊藤 千夏バスケッ 20'11" 区間13位

5 感想

今年は陸上部の長距離陣が不作なのでバスケット部だけになってしまいました。そのバスケット部も今年は不作で、グラウンドでの5000mの記録は高橋と齊藤がようやく20分を切り、平野と山口は20分台の中間、森崎は21分台の中間というタイムです。だから、15位以内に入ってくればいいかなと思っていました。

1区。ここは全校エースを当ててきますので高橋の20位というのは決して悪い順位ではありません。あとは全員区間12~3位でタスキをつなぎ、最終的には13位でゴールしたわけですが、記録的には全員自分のグラウンドでのタイムを上回っており、健闘といっていると思います。

今年のチームは当初、医科学測定でも例年と比べて劣っており、それが気掛かりでしたが、上記の結果はバスケットそのものの力が向上しつつある一つの判定材料ではないかなと自分では思っています。

[ 順 位 経 過 ]

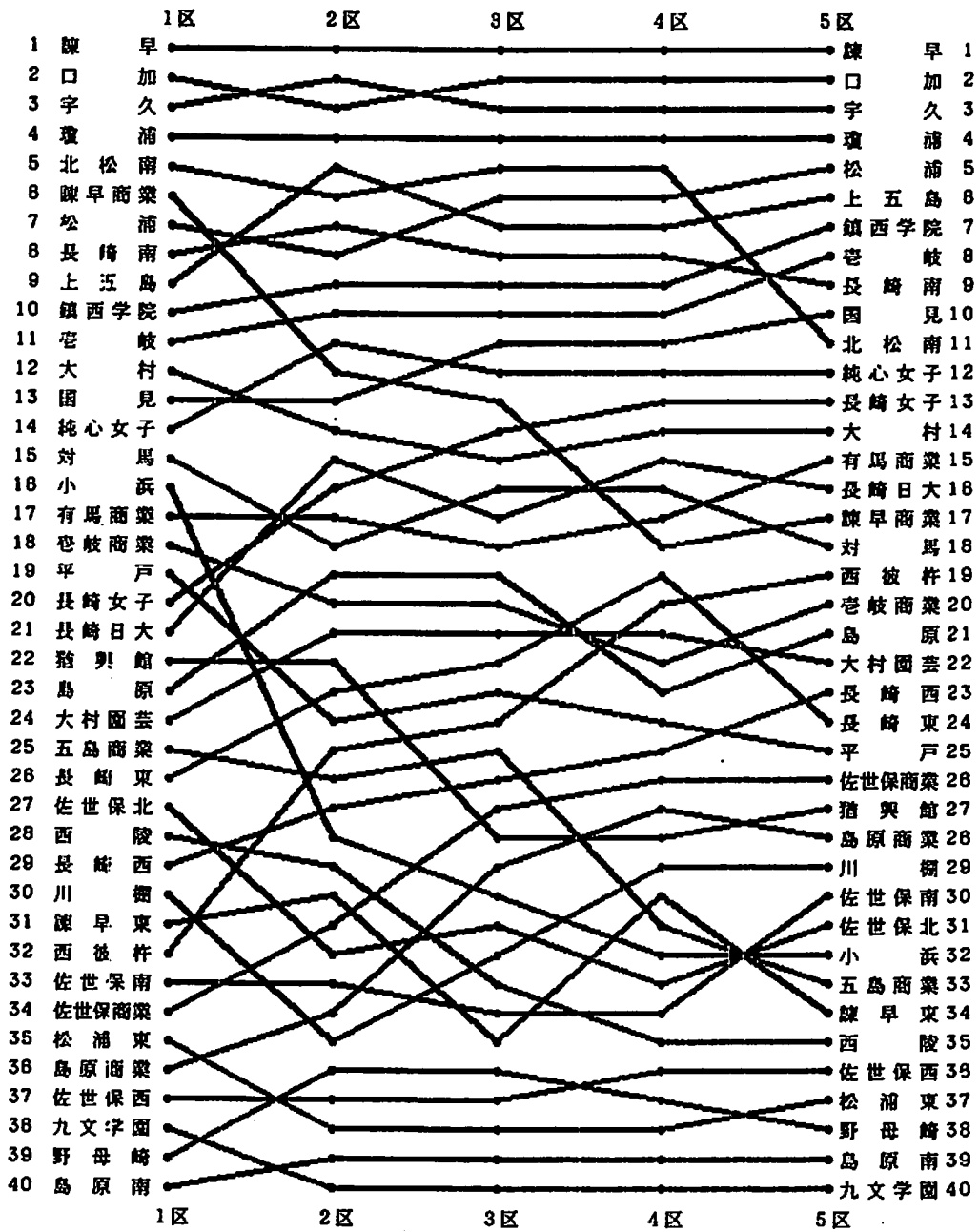

平成9年11月10日

関係各位

鶴岡学園女子軟バスケットボール部  
監督 山崎 純 男

平成9年度県下高校新人大会参加について (案内)

このことについて、標記大会に下記要領で参加しますのでお知らせいたします。

記

- |   |     |                         |      |       |  |  |  |              |  |
|---|-----|-------------------------|------|-------|--|--|--|--------------|--|
| 1 | 場 所 | 大村市                     |      |       |  |  |  |              |  |
| 2 | 期 間 | 11月15日(土)・16日(日)・17日(月) |      |       |  |  |  |              |  |
| 3 | 組合せ | 別記                      |      |       |  |  |  |              |  |
| 4 | 参加者 | 監督 山崎 純 男               |      |       |  |  |  | 長崎大学 (長崎市)   |  |
|   |     | コーチ 副田 裕子(シド)           | 3年7組 |       |  |  |  | 桜が原中学校 (大村市) |  |
|   |     | マネージャー 山下 ゆりか(リリー)      | 1年7組 |       |  |  |  | 梅香崎中学校 (長崎市) |  |
|   | 4   | 森崎 絵梨(ティア)              | 2年3組 | 165cm |  |  |  | 江平中学校 (長崎市)  |  |
|   | 5   | 井澤 麻梨(リフ)               | 2年2組 | 163cm |  |  |  | 愛宕中学校 (佐世保)  |  |
|   | 6   | 下田 文香(ルダ)               | 2年3組 | 162cm |  |  |  | 滑石中学校 (長崎市)  |  |
|   | 7   | 佐仲 芙美(ボウ)               | 2年3組 | 159cm |  |  |  | 国見中学校 (南高来)  |  |
|   | 8   | 高橋 彩(ラック)               | 1年3組 | 163cm |  |  |  | 一の宮中学校 (熊本県) |  |
|   | 9   | 三城 めぐみ(フィー)             | 1年2組 | 171cm |  |  |  | 一の宮中学校 (熊本県) |  |
|   | 10  | 本田 恵理香(デピ)              | 1年1組 | 173cm |  |  |  | 聖マリア学院 (長崎市) |  |
|   | 11  | 松田 いつか(きょう)             | 1年6組 | 160cm |  |  |  | 七次台中学校 (千葉県) |  |
|   | 12  | 田中 愛(アサ)                | 1年7組 | 159cm |  |  |  | 土井首中学校 (長崎市) |  |
|   | 13  | 山口 友美(リバ)               | 1年8組 | 164cm |  |  |  | 三川中学校 (長崎市)  |  |
|   | 14  | 平野 未希(ホープ)              | 1年2組 | 165cm |  |  |  | 横尾中学校 (長崎市)  |  |
|   | 15  | 飯笹 明日香(パン)              | 1年3組 | 163cm |  |  |  | 梅香崎中学校 (長崎市) |  |
|   | 16  | 松本 優美(ホーク)              | 1年4組 | 150cm |  |  |  | 鷹島中学校 (北松浦)  |  |
|   | 17  | 宮原 由美(ドル)               | 1年6組 | 158cm |  |  |  | 若松中学校 (南松浦)  |  |
|   | 18  | 梶原 添花(アド)               | 1年1組 | 158cm |  |  |  | 西有家中学校 (南高来) |  |

5 展 望

11月に入って突然光が見え始めました。一つには、駄目元でスタメンに起用してみた本田がなんとか使えるようになったからです。まだ未熟さだらけですが、9月の本田とは別人です。

もう一つの理由は、選手の到達度の判定を私が錯覚していた事が判明したからです。

森崎や井澤は1年生の時から上級生と共にプレイし、ランニングスルーも数多くこなしてきているからプレイ作りの観点はとらえていると思っていたのですが、それは私の勝手読みでした。毎年選手は変わります。昨年2ヶ月でマスターしたから今年も2ヶ月でマスターできるとは限りません。それを勝手にマスターしてると思い込んでいた私がバカでした。

光が見えたといっても、わずか2週間程度で公式戦にその成果が出るほどバスケットは底の浅いスポーツではありません。相変わらず未熟さは頻繁に露出しますが、訓練の主体をどこにおけばよいかははっきりした事を私は光が見えたと言いたいのです。これで、喉元につかえていたかもやがスーッと下りました。あとは私がいかに能率的に選手にそれを浸透させるかです。

今年は、昨年のように世間を騒がせるチームになるには材料不足かもしれませんが、みなさんに「クレインズらしさは出てるよ」と言ってもらえるチームにはなってくれるのではないかと、今は思えるようになりました。

ミヤー(仮)が尻尾に大怪我をして2回入院。とうとう尻尾の先3分の2を手術で切断しました。



平成9年11月19日

関係各位

鶴岡学院女子高等学校バスケット部  
監督 山崎 純男

平成9年度県下高校新人大会結果報告

このことについて、下記のとおり報告いたします。

記

- 1 場所・期日・試合結果は別記
- 2 出場者 \*印はスターター 数字は出場時間(分)

#	氏名	不戦勝	2回戦	3回戦	4回戦	準決勝	決勝戦	
4	森崎 絵梨		* 40	* 32	* 40	* 34	* 40	
5	井澤 麻梨		* 40	* 32	* 40	* 37	* 40	
6	下田 文香		* 32	* 32	* 40	* 29	* 34	
7	佐仲 芙美		0	4	0	0	0	
8	高橋 彩		* 40	* 32	* 40	* 31	* 37	
9	三城 めぐみ		* 40	* 34	* 40	* 32	* 40	
10	本田 恵理香		欠場	欠場	欠場	欠場	欠場	入院
11	松田 いつか		0	8	0	17	9	
12	田中 愛		0	8	0	14	0	
13	山口 友美		0	8	0	3	0	
14	平野 未希		0	6	0	3	0	
15	飯笹 明日香		0	4	0	0	0	
16	松本 優美		0	0	0	0	0	
17	宮原 由美		0	0	0	0	0	
18	梶原 添花		マネ	マネ	マネ	マネ	マネ	

5 感想

まず本田のことからご報告します。

13日。保健室から内線電話。「先生、本田さん39.6度も熱がありますよ」

その時点では、養護教諭も本人も私も扁桃腺炎だと思っていました。もちろん、早退です。

「仕方ないよ。最終日だけでも出られればいいから焦るな」そう言って私は学校を送り出しました。翌14日の夜8時に電話してみるとお父さんが電話に出られて「熱がどうしても下がらないので病院に行きました」

それから2時間後、お母さんから電話があり「先生、肺炎でした。マイコプラズマです。すみませーん」と恐縮した様子。これで出場は絶望です。本人は病院の先生に最終日だけでも出場したいと泣きながら食い下がったそうですが、その気持ちがよくわかります。

本田は、先月の地区新人戦から使われ始めました。でも、あの時はコートに居るだけという存在で、5人のうちの一人とは計算できない状態でした。しかし今回は本人も自分の成長を自覚していたし、仲間もそれは認めていました。本田自身、入学以来初めて家族に「今度の試合は見に来てね」と言ったそうです。おそらく彼女のこれまでのバスケット生活の中で、これほど意欲をもって臨んだ試合はなかったでしょう。しかし、神様もいじわるですね。

大会初日、試合が終わってから私は選手をマイクロバスに乗せたまま聖フランシスコ病院に直行しました。見舞いです。大勢病室に押し掛けても他の患者に迷惑をかけるので4人だけ代表を連れて病室を訪れました。「いいさ。成長したことは間違いないんだから、1月の試合で2回分暴れろ」私は本田にそう言って慰めました。私自身も「成長したと言ってもまだまだ未熟さだらけなのだから、あと1ヶ月でもっとうまくしてやり、まわりをアツと言わせてやるぞ」と思いました。可哀そうだとはいいますが、試練が厳しいほど人間は成長するものだと思います。

さて次は試合の報告です。

一言で表現すると、1回戦から決勝戦まで「これぞクレインズバスケット」と思わせるチームと「集団強迫神経症がまだまだはびこってるなあ」と思わせるチームが交互に登場した試合だったと言えるでしょう。それも、相手が弱い時には「これぞクレインズバスケット」で、相手が強い時に「集団強迫神経症がまだまだはびこってるなあ」という状態になるのではないのです。まったく逆の現象も起こるのです。試合を見て「鶴鳴もまだまだだな」と言う人もいるでしょうが、私は「これぞクレインズバスケット」が皆無に近い状態から、それが頻繁に出るようになってきたことを成長の証しと評価したいと思います。それは、この2週間ランニングスルーをもう一度しっかりやり直した効果だと私は見ています。だから12月も1月もまだまだランニングスルーは続けます。

次は個人的なことです。

まず井澤。私は彼女を「難しい局面では非常に危険な選手」だと評価しています。その井澤が決勝戦残り5分間の非常に緊迫した状態の中、チームメートをリードして勝利をもたらしてくれたのです。私は終盤彼女のちょっとした動作を見て井澤がパニックから抜け出したことを感じました。それからは「リフ、おまえが仕切れ！何をやってもいいぞ。リフが抜け出たから外の選手は思い切ってやれ！何かあってもリフがまとめるから！」と言い続けました。「守れ！」とか「リバウンド」とか具体的なプレイの指示は一切しません。井澤は見事に試合をまとめ、幕を引いてくれました。

これで井澤が「難しい局面では非常に危険な選手」から「苦しい時に頼りになる選手」に変身してくれたかというところとは言い切れません。それは、井澤を信用していないということではなく、一人の人間が過去を断ち切って変身するというのは大変なエネルギーを要するということだと言いたいのです。しかし、この試合を井澤自身が自分のバスケット人生の岐路にしようと努力するはずですし、私はそんな彼女に私の持てるものを出し切って応援したいと思います。

次が高橋。私の評価では「難しい局面ではもっとも危険な選手」です。相変わらず「すごい」と唸りたくなるプレイをするかと思えば目を覆いたくなるような逃げ腰のプレイをします。その高橋が、決勝戦の最後残り5秒ぐらいの時ディフェンスにあおられて危うくなりました。いつもの高橋ならば間違いなくボールを奪われるケースです。「私は後味の悪い終わり方をするなよ」と祈るような気持ちで見えていましたが、高橋はグッと腰を割って相手を振り切り、ドリブルからパスをさばいて切り抜けたのです。そこでボールを奪われてもシュートを決めても、チームの勝敗には無関係なプレイでしたが、高橋にとっては井澤同様過去を断ち切るか否かを左右する重要な局面でした。高橋もワンランク成長したのかもしれない。

今年のチームの采配は試合が終わった後ドッと疲れます。しかし、不安定要素がたくさんあるだけに、ポイントの指示からことばのかけ方まで、もう一度見直さなければならぬことがたくさん出てきて、コーチとしては非常に勉強になります。

<追伸>

ミャーは12日に抜糸しました。傷口も治って元気に活動しています。健康には何等影響ないのですが、しっぽが短くなったネコって、情ないですね。

# 平成9年度 長崎県高等学校新人体育大会バスケットボール競技 成績表

1. 期 日 平成9年11月15日(土)・16日(日)・17日(月)
2. 会 場 大村市民体育館、他
3. 成 績

(男子) 優勝-瓊浦 2位-南山 3位-長崎東・大村

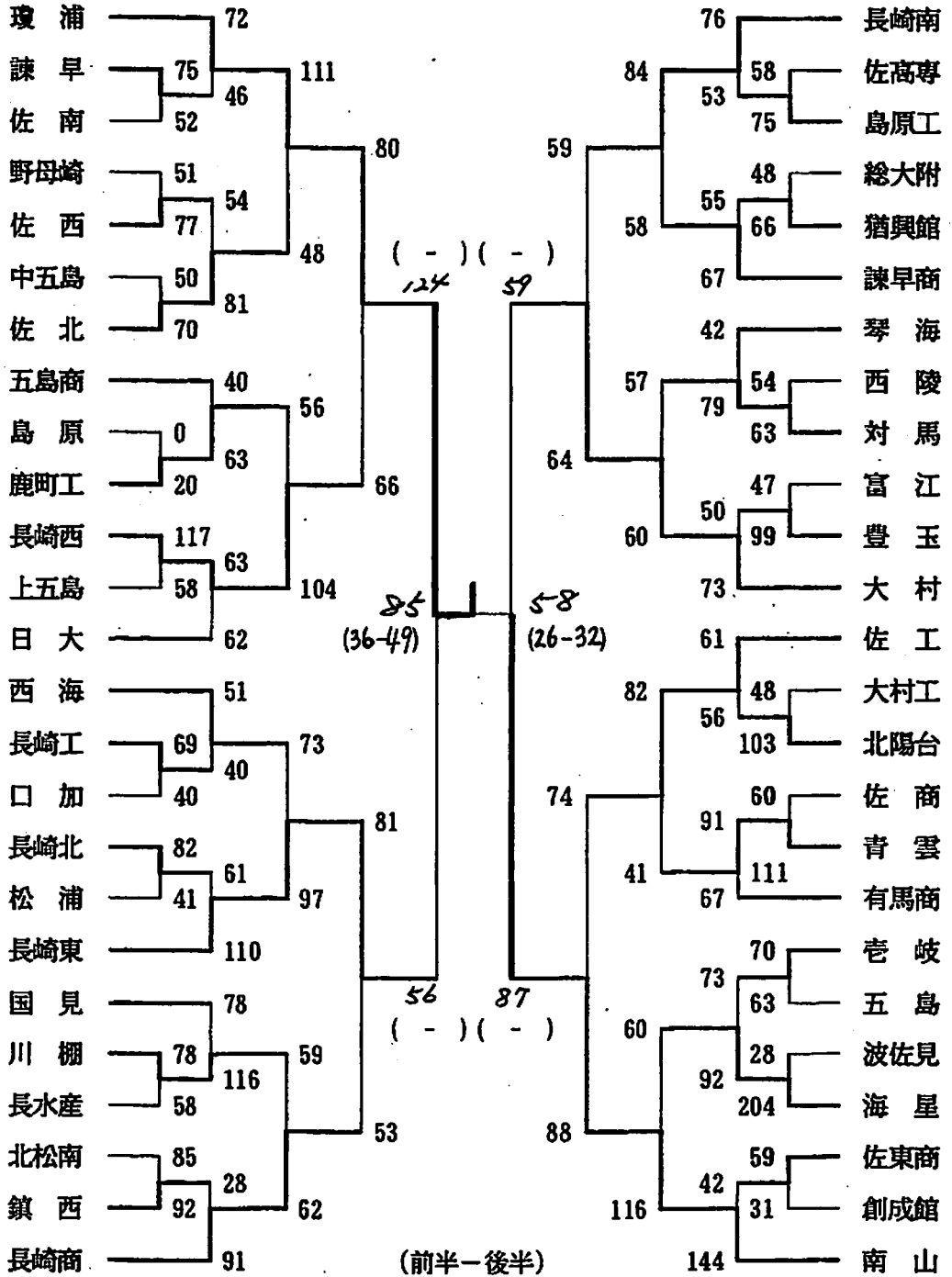

(女子) 優勝-長崎女子2位-純心 3位-長崎西-佐世保商業

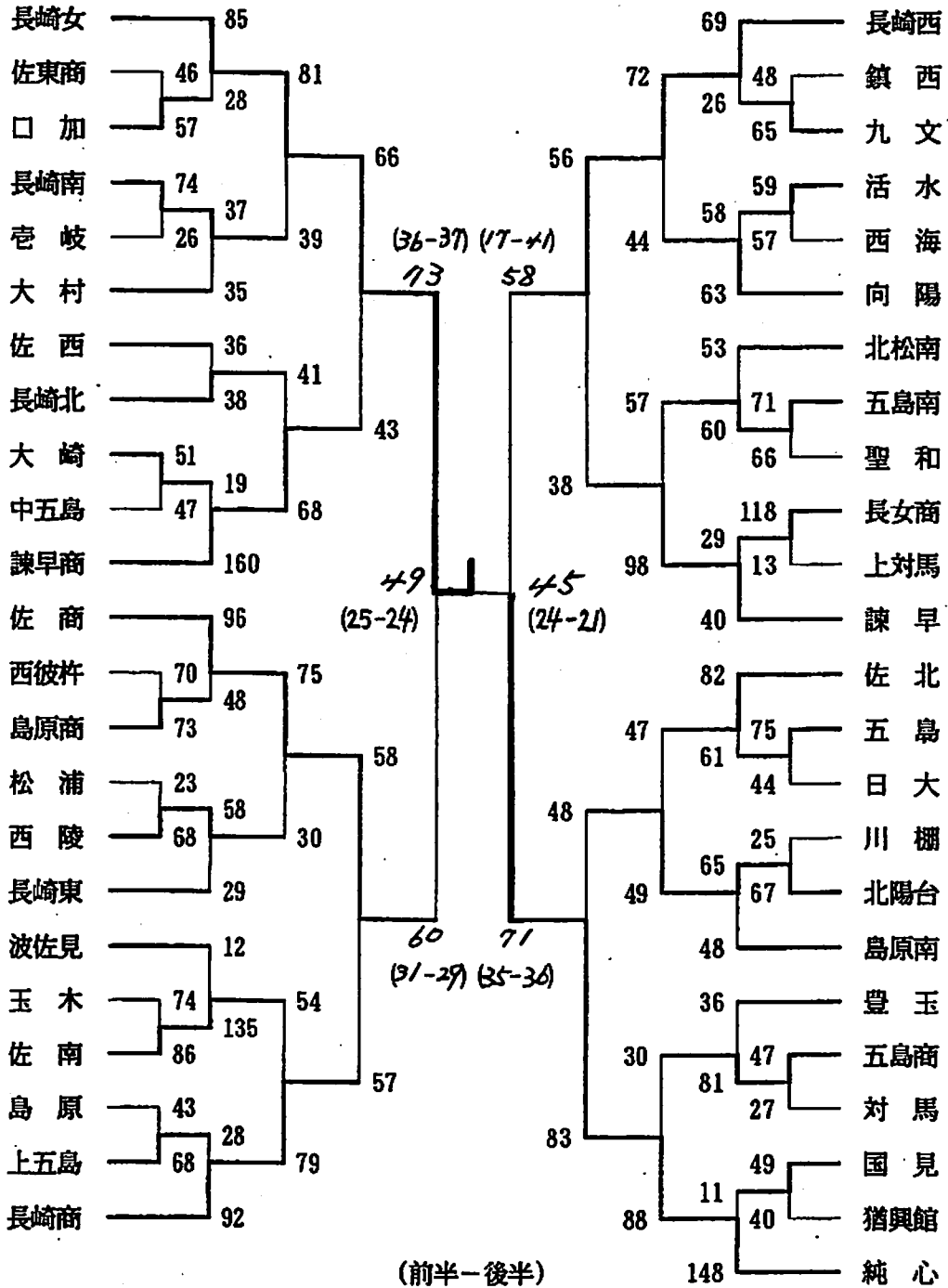



H9県新人準決勝  
得点推移

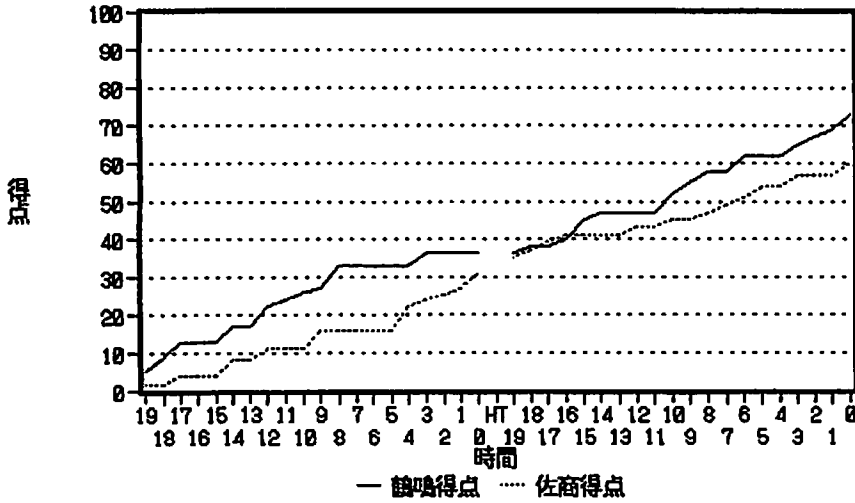

H9県新人準決勝  
シュート比較積み重ね棒

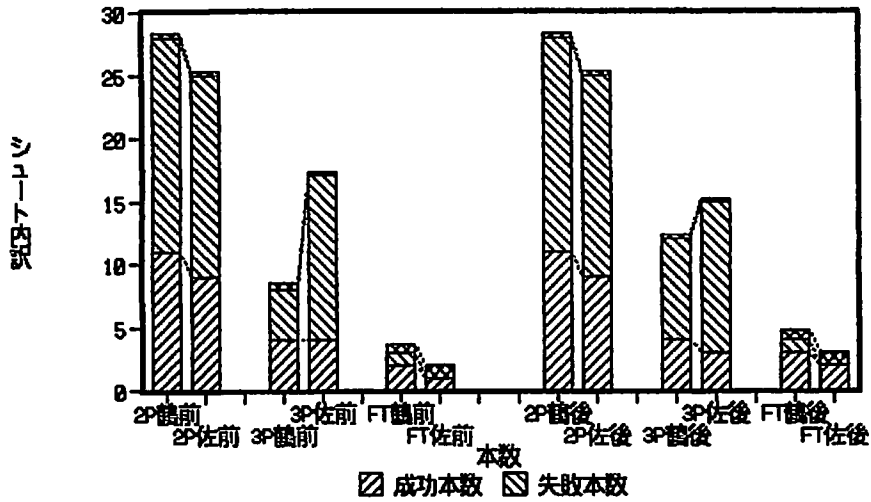

H9県新人準決勝  
レダ-チャート

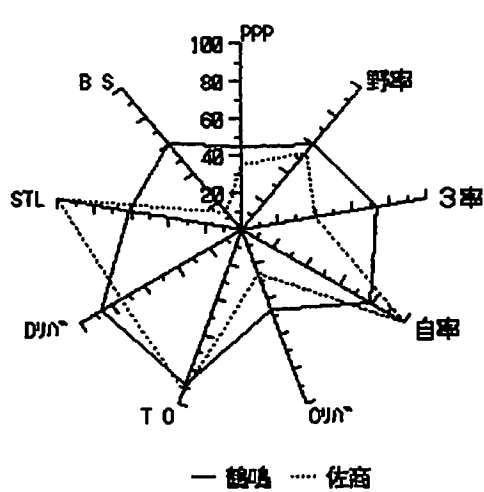



H9県新人決勝純心  
得点推移

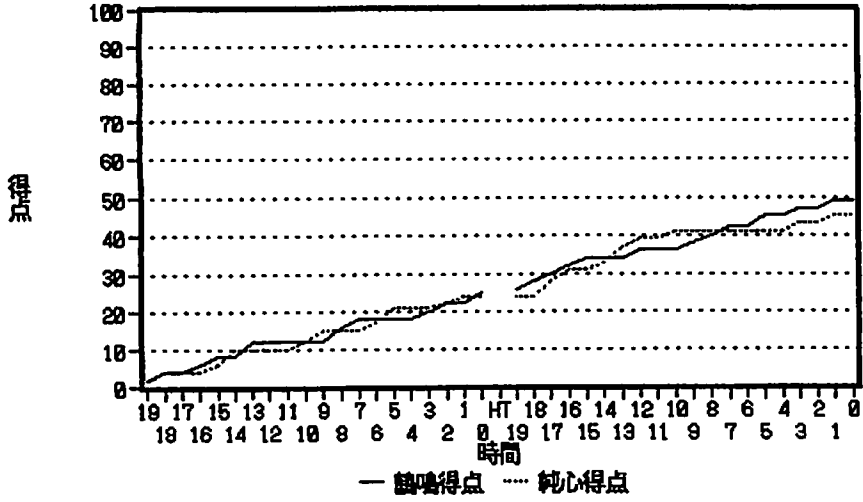

H9県新人決勝純心  
シュート比較積み重ね棒

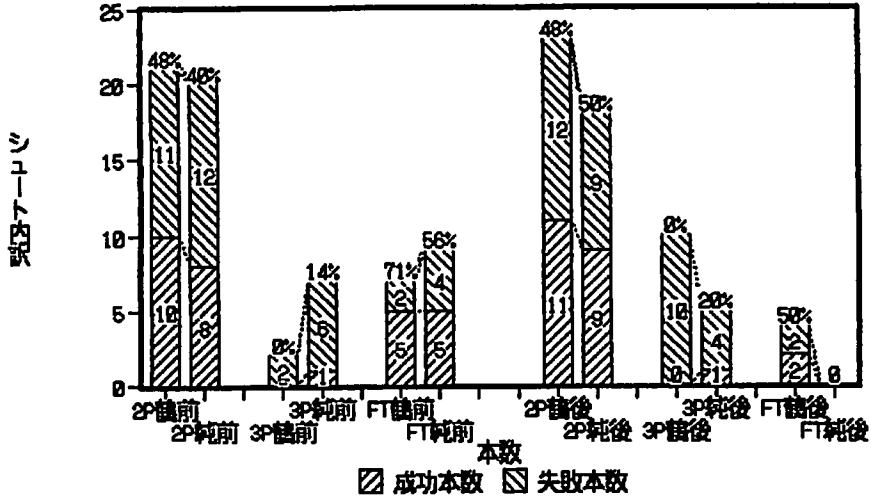

H9県新人決勝純心  
レーダーチャート

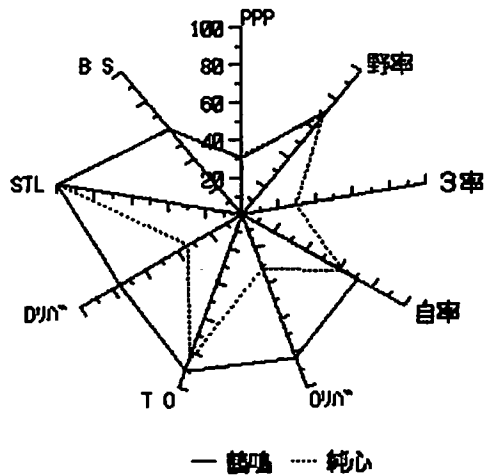



平成9年12月5日

関係各位

鶴岡女子バスケットボール部  
監督 山崎 純 男

平成9年度(第28回)ウィンターカップ大会参加について(案内)

このことについて、標記大会に下記要領で参加しますのでお知らせいたします。

記

- 1 場 所 東京都
- 2 期 間 12月21日(日)～12月27日(土)
- 3 組合せ 別記
- 4 参加者 監督 山崎 純 男 長崎大学(長崎市)  
コーチ 松下 理香(コロソ) 3年6組 小ヶ倉中学校(長崎市)  
マネージャー 山下 ゆりか(リリー) 1年7組 梅香崎中学校(長崎市)  
4 副田 裕子(シド) 3年7組 159cm 桜が原中学校(大村市)  
5 齊藤 千夏(リン) 3年1組 172cm 栄中学校(千葉県)  
6 三島 葉子(ガイ) 3年1組 168cm 愛宕中学校(佐世保)  
7 渡辺 美和子(ヒロ) 3年5組 171cm 広田中学校(佐世保)  
8 森崎 絵梨(ティア) 2年3組 166cm 江平中学校(長崎市)  
9 井澤 麻梨(リフ) 2年2組 163cm 愛宕中学校(佐世保)  
10 下田 文香(ルダ) 2年3組 162cm 滑石中学校(長崎市)  
11 高橋 彩(ラック) 1年3組 163cm 一の宮中学校(熊本県)  
12 三城 めぐみ(フィー) 1年2組 171cm 一の宮中学校(熊本県)  
13 本田 恵理香(デビ) 1年1組 173cm 聖マリア学院(長崎市)  
14 松田 いつか(きょう) 1年6組 160cm 七次台中学校(千葉県)  
15 田中 愛(アサ) 1年7組 159cm 土井首中学校(長崎市)  
16 梶原 添花(アド) 1年1組 158cm 西有家中学校(南高来)
- 5 旅 程 19日 13:00 学校出発 阪急フェリー利用  
20日 16:00 事前練習(ジャパンエナジー)  
21日 16:00 代表者会議 岸記念体育会館(山崎)  
22日 10:00 開会式(スリーポイントコンテスト代表副田)
- 6 宿 舎 ジャパンエナジーひまわり寮 ☎0471-73-2352 監督携帯010-876-5918
- 7 展 望

右頁にアンケート回答を掲載していますが、これは本音半分カムフラージュ半分です。

組み合わせを見て、クレインズが第8シードに入っているのに驚きました。今年のインターハイの資料を元にして今大会のシードを決めるとどうしても枠が余り、その結果昨年の実績を考慮しなければならなくなっただけでしょう。しかし、実績というのは有り難いものです。

初戦は静岡の強豪常葉学園ですが、どこと当たっても同じ事。私の願いは、今年最後の全国大会で主将副田に思う存分自分のプレイをさせてやりたい事と、下級生に少しでも多く全国レベルのプレイを体験させ、財産を蓄えさせる事です。

そして、いつかまたヴァージョンアップ風軍団を創り、全国大会の舞台上で暴れさせたい。そういう思いを込めてこの大会に臨みたいと思っています。

個人的には、肺炎が治った本田は順調です。副田も今月に入ってチーム練習に合流。精神面の不安定さを抱えたままの森崎・井澤・高橋の3人は相変わらず「すごい」と「ひどい」の繰り返しですが、副田と本田が安定してくるとそれも改善されるのではないかと考えています。あとは齊藤・下田・三城を巧く繋ぎ、夫々のよい面を多く引き出せるか否か、私の采配次第でしょう。

JAPAN ENERGY WINTER CUP '97  
アンケート記入用紙

- 1 学校名 鶴鳴学園長崎女子高等学校
- 2 出場回数 13回目(3年連続) 過去のベスト4入賞回数 5回
- 3 インターハイ出場回数 25回 過去のベスト4入賞回数6回
- 4 チーム創部 昭和32年
- 5 監督名 山崎純男 55才 出身校 長崎大学 昭和41年卒 鶴鳴就任21年目
- 6 前任校での経歴 長崎市立桜馬場中学校(昭和41年~48年 第3回全国選抜中学大会優勝)
- 7 今大会の抱負  
昨年反動で、今年はインターハイ出場も逃すほどに戦力ダウン。  
来年へのステップとして、少しでもいい試合をして帰りたい。

8 チーム紹介

- 週の練習回数は約6.3日(大会や講習会等がない日曜日は原則として月2回は休みとする)
- 1日当たりの練習時間は7校時終了後、16時20分から19時10分まで。
- 年間の練習試合や遠征合宿は、3月下旬の関東遠征と5月の連休の招待合宿で約20試合くらい消化する。その他は不定期に、練習試合を申し込まれた時に行なう。
- 今回の県予選の戦いぶりは、決勝の相手がゾーンを攻めあくんだのでなんとか勝てた。
- 過去の全国大会の戦績で特筆すべきことは、昨年の『風軍団』の活躍だろう。
- 卒業生の現役では 浜口典子(ジャパンエナジー=アトランタオリンピック出場)  
一瀬由貴子(JAL)  
その他古い選手ならたくさん。
- 毎年バスケット部は高校駅伝大会にも主力選手が参加し、10位以内の成績を維持している。

9 予想されるスターティングメンバー

#	氏名	C/N	身長	P	出身中学校	全三	全中	選抜	インター	ジュニア	備考
4	副田裕子	シド	3159	G	桜が原(大村市)	X	X	○	○	X	
5	齊藤千夏	リン	3172	F	柴(千葉県)	X	X	○	○	○	
8	森崎絵梨	テア	2165	F	江平(長崎市)	X	X	○	○	X	
9	井澤麻梨	リフ	2163	G	愛宕(佐世保)	X	X	○	○	X	
13	本田恵理香	デビ	1173	C	マリア(長崎市)	X	X	X	○	X	

10 選手プロフィール

- 4 副田裕子 昨年、インターハイ2位の時のスタメン。その後、10月に半月板を損傷して暮れの選抜大会には出ていない。手術とリハビリで苦しんだが再起。歴代5指に入るスリーポイントシューター。
- 5 齊藤千夏 本校入学直前に半月板を損傷し、1年時のスタートが大幅に遅れ、3年時によく追いついた。幅がないのでパワープレイが苦手だがシュートはよく入る。
- 8 森崎絵梨 細身ながらリバウンドが強い。
- 9 井澤麻梨 プレイの判断は早いが勝手読みが多いのでミスも多い。
- 13 本田恵理香 中学時代は無口で人前に出たがらない性格。閉鎖的で拒食症になった事もある。入学後も重症の貧血症(Hb7.3g/dl)で3ヶ月間治療に専念。9月からやっとチーム練習を開始した。現在速攻の先頭を走ることのみ特訓中。
- 11 高橋彩 身体的な能力は高いがキャリア不足。リバウンドが強い。
- 10 下田文香 チーム1の駿足。しかし、5分でオーバーヒートする。

11 その他

- 昨年創立100周年を迎えました。その記念として第二体育館と研修宿泊施設が建ちました。合宿に来てください。今では毎日体育館が使えます。  
100周年を節目として校名が変わりました。鶴鳴学園鶴鳴女子高校→鶴鳴学園長崎女子高校

平成9年12月28日

関係各位

観音堂女子バスケットボール部  
監督 山崎 純 男

平成9年度（第28回）ウィンターカップ大会結果報告

このことについて、下記のとおり報告いたします。

記

- 1 場所・期日・試合結果は別記
- 2 出場者 \*印はスターター 数字は出場時間（分）

#	氏名	不戦勝	2回戦	3回戦	4回戦	準決勝	決勝戦	
4	副田 裕子		* 38					
5	齊藤 千夏		* 21					
6	三 嶋 葉子		0					
7	渡 辺 美和子		0					
8	森 崎 絵 梨		* 40					
9	井 澤 麻 梨		* 30					
10	下 田 文 香		15					
11	高 橋 彩		29					
12	三 城 めぐみ		0					
13	本 田 恵理香		* 27					
14	松 田 いつか		0					
15	田 中 愛		0					

5 感想

心の中では「今年は出場するのがやっとだったんだから…」と自分に言い聞かせつつ、一方で「あわよくば…」と、かすかな期待を持っていました。しかし、結果は相手にかすり傷ひとつ負わすことができずに終わりました。チームの事を聞かれる度に「今年はだめだよ」と言ってきたにもかかわらず、報道関係者や実業団や大学の監督が何かを期待して集まって来ます。「だめだよ」と言いながら「やっぱりやるじゃないか」と思わせたい気持ちが私の心の片隅でくすぶっています。しかしそれも空振りに終わりました。その無念さが私の神経を高ぶらせたのでしょうか。

負けた日の翌朝、5時には柏を発って神戸に向かわなければならないのに目が冴えて眠れません。12時・1時・2時・3時・4時…とうとう眠らないままの出発になってしまいました。だから、いつもは途中休憩の時の仮眠など全く不要ですが、今回は4回休憩し、その度に仮眠を取りました。

ともあれ、これで平成9年度が終わりました。今年最後の試合で副田に満足してもらえる試合ができなかったのが心残りですが、気持ちを切り換えなければなりません。25日の午前11時頃長崎に到着し、その日の午後1時から新チームの練習を始めました。しかし、帰りのフェリーの中で本田が熱を出し、長崎到着後はすぐ病院へ。また、翌日には下田が熱を出して休養と、新チームの練習開始草々スタメン二人が不在という状態です。これもチームの実力のうち。このようなチームを、生活のしつけからゲームの駆け引きまで、これからひとつひとつ仕込んでいくのです。

多難ではありますが屈しません。また「風軍団Ⅱ」を皆様にお目にかけるべく、努力を重ねていく所存です。今年1年応援ありがとうございました。

JAPAN ENERGY WINTER CUP '97  
第28回全国高等学校バスケットボール選抜優勝大会  
(男子)

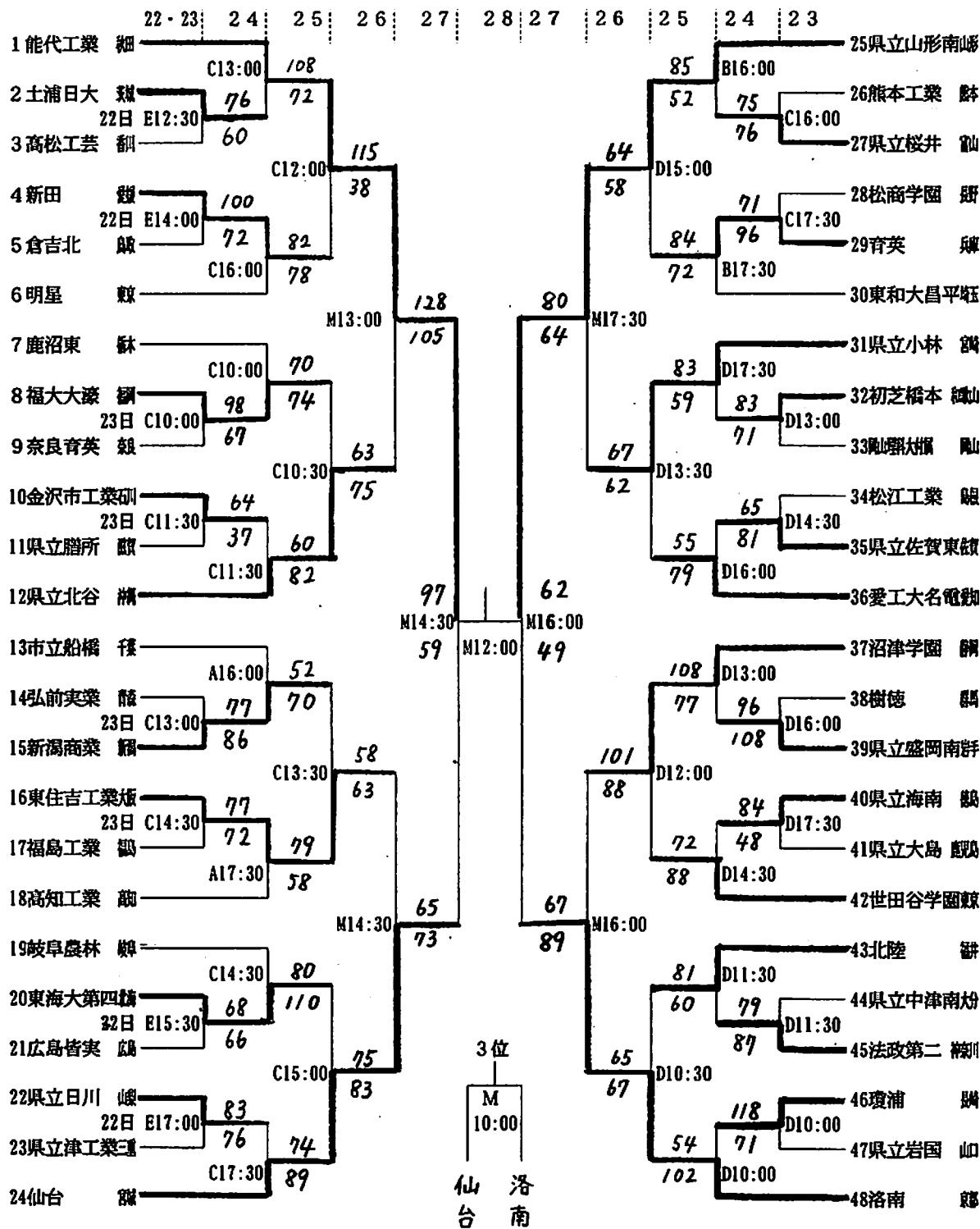

A・B・C・D・E・M=東京体育館

JAPAN ENERGY WINTER CUP '97  
第28回全国高等学校バスケットボール選抜優勝大会  
(女子)

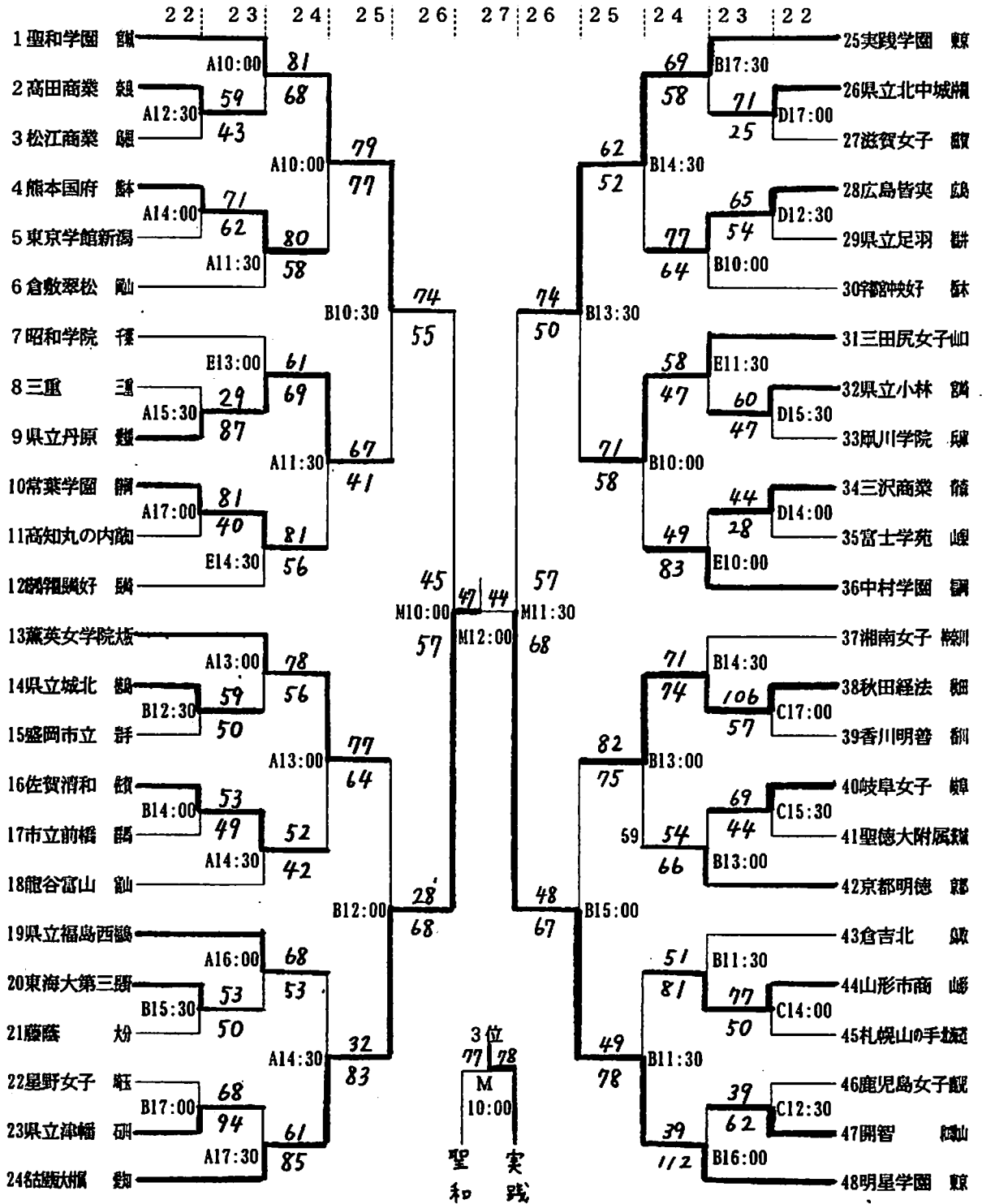

A・B・C・D・E・M=東京体育館



H9全国選抜2回戦  
得点推移

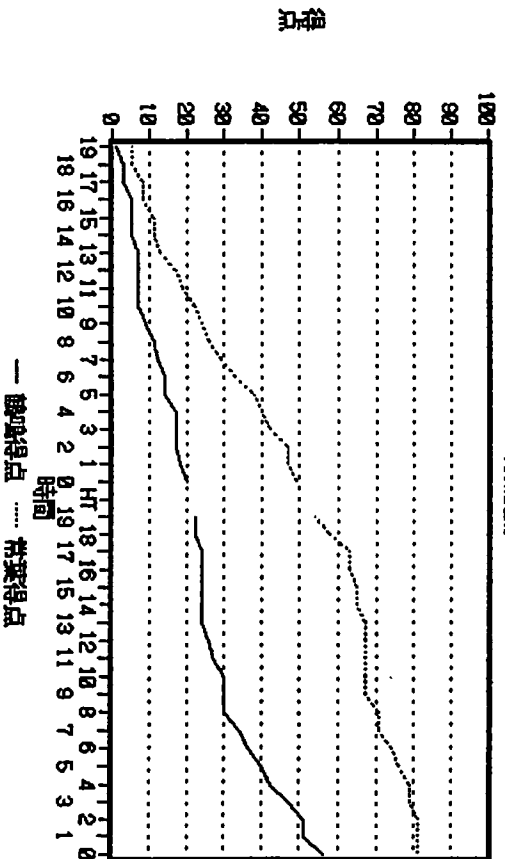

H9全国選抜2回戦  
スコア比較積み重ね棒

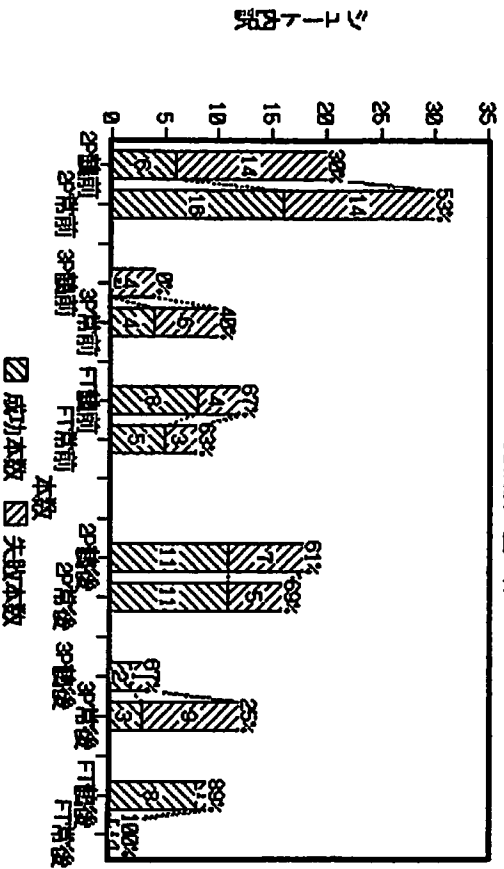

H9全国選抜2回戦  
レダースコア

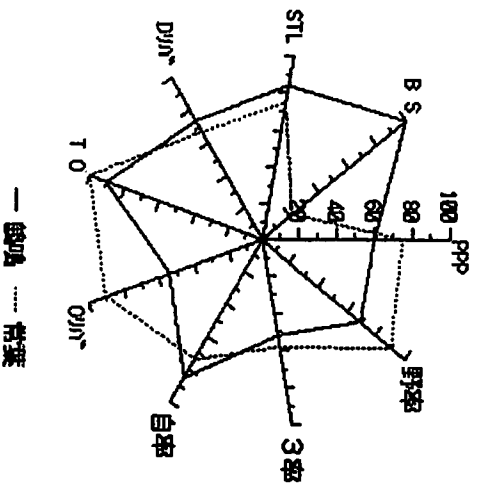

平成10年1月10日

関係各位

鹿児島県女子高校バスケットボール部  
監督 山崎 純 男

平成9年度九州高校春季選手権大会県下二次予選会参加について（案内）

このことについて、標記大会に下記要領で参加しますのでお知らせいたします。

記

1	場所	長崎市	三菱重工体育館				
2	期間	1月17日（土）	・18日（日）				
3	組合せ	別記					
4	参加者	監督	山崎 純 男				長崎大学（長崎市）
		コーチ	副田 裕 子（シド）	3年7組			桜が原中学校（大村市）
		マネージャー	山下 ゆりか（リリー）	1年7組			梅香崎中学校（長崎市）
		4	森崎 絵梨（ティア）	2年3組	166cm		江平中学校（長崎市）
		5	井澤 麻梨（リフ）	2年2組	163cm		愛宕中学校（佐世保）
		6	下田 文香（ルダ）	2年3組	162cm		滑石中学校（長崎市）
		7	佐仲 芙美（ポウ）	2年3組	159cm		国見中学校（南高来）
		8	高橋 彩（ラック）	1年3組	163cm		一の宮中学校（熊本県）
		9	三城 めぐみ（フィー）	1年2組	171cm		一の宮中学校（熊本県）
		10	本田 恵理香（デビ）	1年1組	173cm		聖マリア学院（長崎市）
		11	松田 いつか（きょう）	1年6組	160cm		七次台中学校（千葉県）
		12	田中 愛（アサ）	1年7組	159cm		土井首中学校（長崎市）
		13	山口 友美（リバ）	1年8組	164cm		三川中学校（長崎市）
		14	平野 未希（ホープ）	1年2組	165cm		横尾中学校（長崎市）
		15	梶原 添花（アド）	1年1組	158cm		西有家中学校（南高来）

5 展望

選抜大会から帰ってすぐ、25日から28日まで鹿児島女子高校と一緒に合宿しました。この合宿では下田と本田が風邪でダウン。それに加えて田中の疲労骨折が再発。松田は選抜大会からそのまま帰省させたので、鹿児島女子高校との練習試合では、森崎・井澤・高橋・三城・山口のスタメンに控えは平野だけという状態で切り抜けなければなりませんでした。

明けて2日から6日までは県外から3チーム（宇部女子・神村学園・九州女子）が集まったの合宿です。この合宿では、上記選手の中で田中以外は復帰しましたが、病気とか失敗とか敗戦というような事態が、個人或はチームに発生すると、不安や恐れが誰かの気持ちの中で頭をもたげてきてそれがチーム内に感染していくというチームのレベルが明確に浮き彫りにされます。

でも、以前「集団強迫神経症」ということばを使いましたが、それは脱皮しつつある兆候は見えたと思います。それは、個人的には森崎の成長によります。彼女は事態が悪くなってもパニックに陥りそうな自分を抑え、常に闘いを挑む姿勢を見せてくれました。チームとしては、合宿最終日に苦しい試合を乗り切れたことで証明できると思います。具体的に言うと、九州女子と4本行ったゲームが立ち上がりメロメロで2連敗。「また集団強迫神経症の再発か」と思わせたのですが、あとの2本をゾーンプレスで挽回。2勝2敗の五分に戻したことです。

しかし、最終戦は本田を出せずじまいでした。気持ちが畏縮していたからです。何事も一足跳びとはいきません。私はこれを本田がさらに成長する直前の壁ととらえています。



平成10年1月19日

関係各位

鶴鳴長崎女子高校バスケットボール部  
監督 山崎 純男

平成9年度九州高校春季選手権大会県下二次予選会結果報告

このことについて、下記のとおり報告いたします。

記

- 1 場所・期日・試合結果は別記
- 2 出場者 \*印はスターター 数字は出場時間(分)

#	氏名	対長商	対長西	対佐商	対純心			備考
4	森崎 絵梨	* 38	* 39	* 40	* 40			
5	井澤 麻梨	* 35	* 35	* 37	* 39			
6	下田 文香	* 30	* 37	* 25	* 36			
7	佐仲 芙美	0	0	0	0			
8	高橋 彩	* 33	* 40	* 40	* 38			
9	三城 めぐみ	20	20	25	37			
10	本田 恵理香	* 17	* 20	* 15	* 3			
11	松田 いつか	27	10	18	1			
12	田中 愛	0	0	0	0			
13	山口 友美	5	6	0	6			
14	平野 未希	0	0	0	0			
15	梶原 添花	マネ	マネ	マネ	マネ			

5 感想

1日目を終えて帰宅するとはがきが一通届いていました。差出人は石毛宏典氏。ダイエーホークス二軍監督就任の挨拶状でした。しかも直筆で一筆書いてあります。「今後もいろいろとアドバイスをよろしくお願い申し上げます」

私は石毛氏とは2度ほど逢っただけで、もちろんアドバイスなどしたこともありません。また知名度では石毛氏と私とは天と地ほどの開きがあります。その石毛氏が、一介の地方高校監督の私に直筆の挨拶状をくれたのです。私はその謙虚さとひたむきさに心を打たれ、そのはがき片手にしばし呆然としていました。そして「山崎純男しっかりしろ!」と言って自分の頭をゴツンとゲンコで殴りました。

というのも、会場から家に着くまでの間の私は、1日目の試合のあまりのふがいなさに少し気が滅入っていたのです。石毛氏のはがきを見るまで、選手のミスプレイばかりが走馬灯のように駆け巡っていた私は、「おまえが選手を元気づけてやらなくて誰が元気づけるんだ!」そう自分に言い聞かせて選手一人ひとりの顔を何度も何度も思い浮べました。そして、手の甲にKentuckyとボールペンで書いて床に就きました。Kentuckyの意味は説明が長くなるので省きます。

2日目。1戦目が佐世保商業、2戦目が純心です。そして、やはりミスは続発します。でもそれが今年のチームの力なんです。私は形振り構わず必死でコートサイドから声を張り上げ、選手を激励し続けました。2試合とも本当に負けそうな場面があり、また2試合とも辛勝でしたが、見事に勝つのも力のうちだけど負けてもおかしくない試合を負けなかったのも力のうちだと私は評価してやりたいと思います。特に最後の20秒間、鶴鳴純心両者ともに一步も譲らないボールへの執着心は見事でした。心の底から両者に拍手を送りたいです。石毛さん本当にありがとう。

第28回全九州高等学校バスケットボール春季選手権大会長崎県二次予選会  
組み合わせ

1 日時 平成10年1月17日(土)・18(日)

2 会場 三菱重工体育館(A・B)

3 組合せ

17日

(男子)

17日

瓊浦 1 

95
A 3 12:30
い

 95  
佐世保工業 2 

61
----

 61

74 

5
14:00 A 4
は

 5 長崎東  
77 

6
---

 6 長崎南

長崎商業 3 

49
B 3 12:30
に

 49  
大村高校 4 

61
----

 61

59 

7
14:00 B 4
ろ

 7 長崎西  
80 

8
---

 8 長崎南山

(女子)

鶴鳴学園長崎女子 1 

50
A 1 9:30
イ

 50  
長崎商業 2 

31
----

 31

67 

5
11:00 A 2
ハ

 5 佐世保商業  
49 

6
---

 6 諫早高校

長崎北陽台 3 

43
B 1 9:30
ニ

 43  
長崎西 4 

57
----

 57

38 

7
11:00 B 2
口

 7 諫早商業  
71 

8
---

 8 純心女子

<決勝リーグ>

日	時刻	性	Aコート	Bコート	備	考		
17日	15:30	女	鶴鳴59-44長西	純心65-52佐商	<男子の部>	<女子の部>		
	17:00	男	瓊浦126-78大村	南山89-50長南				
18日	9:30	女	鶴鳴61-59佐商	長西67-62純心	1位	瓊浦高校	1位	長崎女子
	11:00	男	瓊浦94-51長南	南山64-55大村	2位	南山高校	2位	長崎西
	12:30	女	鶴鳴57-54純心	長西75-63佐商	3位	長崎南	3位	純心女子
	14:00	男	瓊浦70-55南山	長南59-54大村	4位	大村高校	4位	佐世保商

※2位まで、2月14(土)15(日)熊本で開催される九州大会に出場する権利を得る。

B10. 1. 18九州二次決勝リーグ 鶴鳴 59 ( 28 + 31 : 26 + 18 ) 44 長西 lotus123 2. 4J

前	鶴鳴	氏名	学年	身長	得点	反則	時間	野数	野成	野率	3数	3成	3率	自数	自ボ	自成	自率	DA	DA'	STL	T O	B S	アシ
前	4	森 崎	2年	166	5	0	20	5	2	40%	0	0	*	2	0	1	50%	0	5	0	3	2	2
前	5	井 澤	2年	163	7	2	17	3	2	67%	3	1	33%	0	0	0	*	1	3	1	0	0	1
前	6	下 田	2年	162	0	0	10	0	0	*	1	0	0%	0	0	0	*	1	1	0	0	0	0
前	8	高 橋	1年	163	5	0	20	5	1	20%	2	1	50%	0	0	0	*	2	0	2	0	0	0
前	9	三 城	1年	171	4	0	15	3	2	67%	0	0	*	0	0	0	*	0	2	1	0	2	0
前	10	本 田	1年	173	2	0	5	3	1	33%	0	0	*	0	0	0	*	2	0	1	0	0	0
前	11	松 田	1年	160	0	0	10	1	0	0%	2	0	0%	0	0	0	*	0	1	2	1	0	0
前	13	山 口	1年	164	5	0	3	1	1	100%	1	1	100%	0	0	0	*	0	1	0	0	0	0
後	4	森 崎	2年	166	8	0	19	6	4	67%	3	0	0%	0	0	0	*	0	7	2	0	2	
後	5	井 澤	2年	163	13	0	18	6	5	83%	4	1	25%	0	0	0	*	0	1	1	0	1	
後	6	下 田	2年	162	4	0	17	4	2	50%	0	0	*	0	0	0	*	3	2	0	0	0	
後	8	高 橋	1年	163	2	0	20	2	1	50%	3	0	0%	0	0	0	*	0	1	0	0	0	
後	9	三 城	1年	171	2	0	5	0	0	*	0	0	*	2	0	2	100%	1	0	0	0	0	
後	10	本 田	1年	173	2	0	15	5	1	20%	0	0	*	0	0	0	*	3	2	0	0	0	
後	11	松 田	1年	160	0	0	3	2	0	0%	0	0	*	0	0	0	*	0	1	0	0	0	
後	13	山 口	1年	164	0	0	3	1	0	0%	0	0	*	0	0	0	*	0	0	0	0	0	
集	前	半 合 計			28	2	100	21	9	43%	9	3	33%	2	0	1	50%	6	15	7	4	4	3
集	後	半 合 計			31	0	100	26	13	50%	10	1	10%	2	0	2	100%	8	18	3	0	3	0
集		鶴鳴 前・後半合計			59	2	200	47	22	47%	19	4	21%	4	0	3	75%	14	33	10	4	7	3
計		他のデータ前半→	POSS 44		PPP 0.64		♀				TRO 0	TRD 2	FTR 0	33%	68%	17%	9%	12%					
計		他のデータ後半→	POSS 41		PPP 0.76		♀				TRO 1	TRD 4	FTR 0	36%	64%	8%	0%	9%					
計		他のデータ合計→	POSS 85		PPP 0.69		♀				TRO 1	TRD 6	FTR 0	35%	66%	12%	5%	10%					

前	長西	氏名	学年	身長	得点	反則	時間	野数	野成	野率	3数	3成	3率	自数	自ボ	自成	自率	DA	DA'	STL	T O	B S	アシ
前	4	梅 木	2年	165	2	0	17	1	1	100%	1	0	0%	0	0	0	*	0	2	1	0	0	0
前	5	中 島	2年	168	14	2	20	7	4	57%	7	2	29%	0	0	0	*	0	5	4	0	0	1
前	6	大 瀬	2年	165	2	0	8	3	1	33%	0	0	*	0	0	0	*	1	0	2	0	0	0
前	8	野 田	1年	160	2	2	20	5	1	20%	2	0	0%	0	0	0	*	1	1	0	0	0	1
前	9	中 村	1年	173	2	0	19	2	1	50%	0	0	*	2	0	0	0%	1	0	1	0	0	0
前	12	相 川	1年	162	4	0	16	4	2	50%	1	0	0%	0	0	0	*	2	2	1	1	0	0
後	4	梅 木	2年	165	10	0	20	7	2	29%	4	2	50%	0	0	0	*	0	1	0	1		
後	5	中 島	2年	168	8	0	20	8	1	13%	5	2	40%	0	0	0	*	3	5	1	1		
後	6	大 瀬	2年	165	0	0	11	3	0	0%	0	0	*	0	0	0	*	3	0	2	0		
後	8	野 田	1年	160	0	1	4	2	0	0%	3	0	0%	0	0	0	*	0	1	0	0		
後	10	中 村	1年	173	0	0	20	2	0	0%	0	0	*	0	0	0	*	5	3	1	0		
後	12	相 川	1年	162	0	0	15	0	0	*	1	0	0%	0	0	0	*	0	2	0	0		
集	前	半 合 計			26	4	100	22	10	45%	11	2	18%	2	0	0	0%	6	12	9	1	0	2
集	後	半 合 計			18	1	90	22	3	14%	13	4	31%	0	0	0	*	11	14	4	2	0	0
集		長西 前・後半合計			44	5	190	44	13	30%	24	6	25%	2	0	0	0%	17	26	13	3	0	2
計		他のデータ前半→	POSS 42		PPP 0.62		♀				TRO 1	TRD 2	FTR 1	27%	67%	20%	2%	0%					
計		他のデータ後半→	POSS 40		PPP 0.45		♀				TRO 0	TRD 2	FTR 0	39%	64%	10%	5%	0%					
計		他のデータ合計→	POSS 82		PPP 0.54		♀				TRO 1	TRD 4	FTR 1	34%	65%	15%	4%	0%					

\*POSS=攻撃回数 \*TRO=チームアウトOFF \*STL=スティール(相手の凡ミスはSTLに入れない) \*印番号はスタメン  
 \*PPP=対POSS得点率 \*TRD=チームアウトDEF \*T O=ターンオーバー-(味方のフェンス凡ミス ファウルとヘムボール)  
 \*B S=ブロックショット \*FTR=フリースローアウト \*自ボ=ボムナスフリースロー (フリーショットの3投目も含む)

レーダーグラフ用の指数算出表 野率=65%で100, 3率=55%で100, 自率=90%で100

#	PPP	野率	3率	自率	DA	T O	DA'	STL	B S	DA	DA'	STL	B S
鶴鳴合計	44	72	38	83	58	100	78	100	100	DA=60%で100, DA'=85%で100, BS=対SHOTが10%で100			
長西合計	26	45	45	0	57	100	76	100	0	STL=対POSSが10%で100, TO=対POSSが6%で100 50%で0	PPP=1.20以上で100 0.3以下で0		

H9九州二次リーグ長西  
得点推移

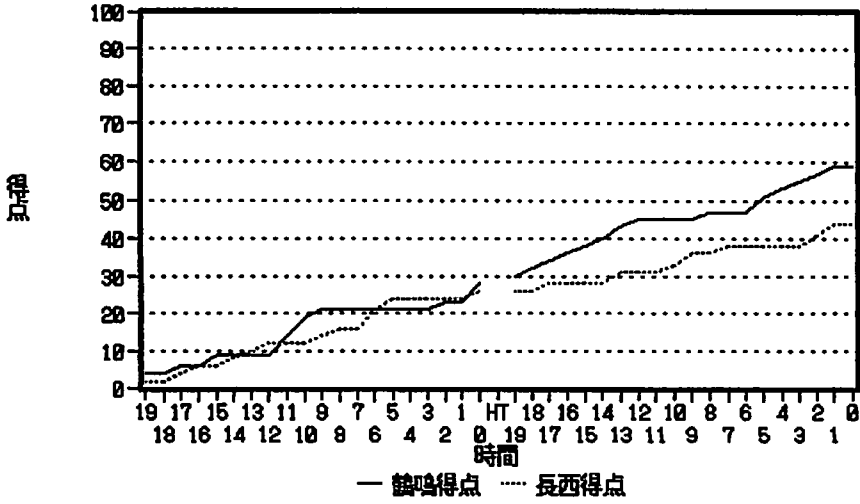

H9九州二次リーグ長西  
シュート比較積み重ね棒

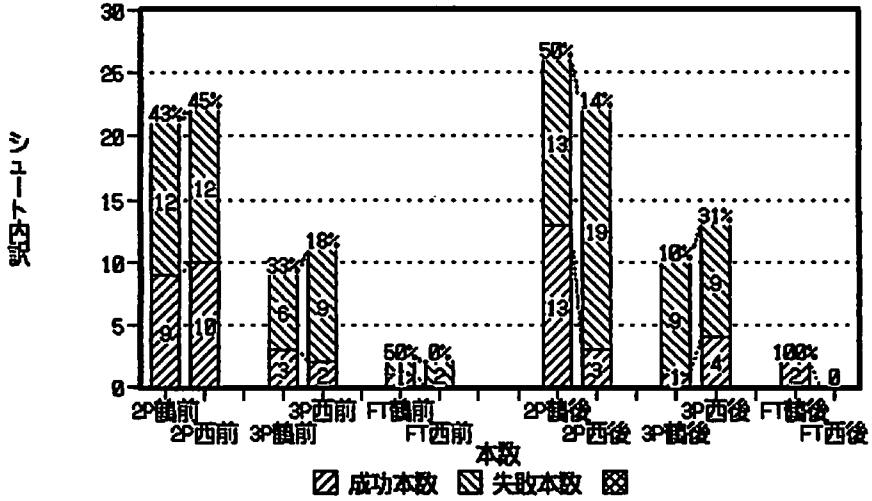

H9九州二次リーグ長西  
レーダーチャート

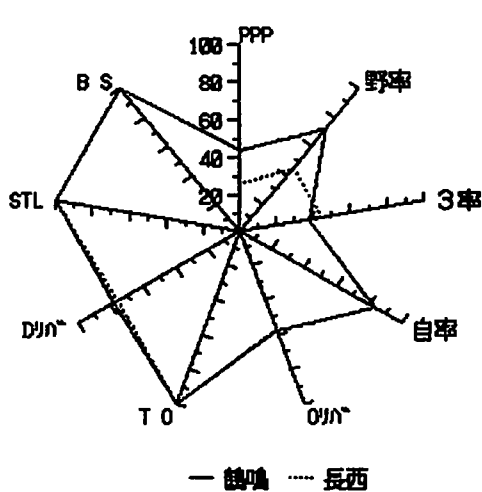



H9九州二次リーグ純心  
得点推移

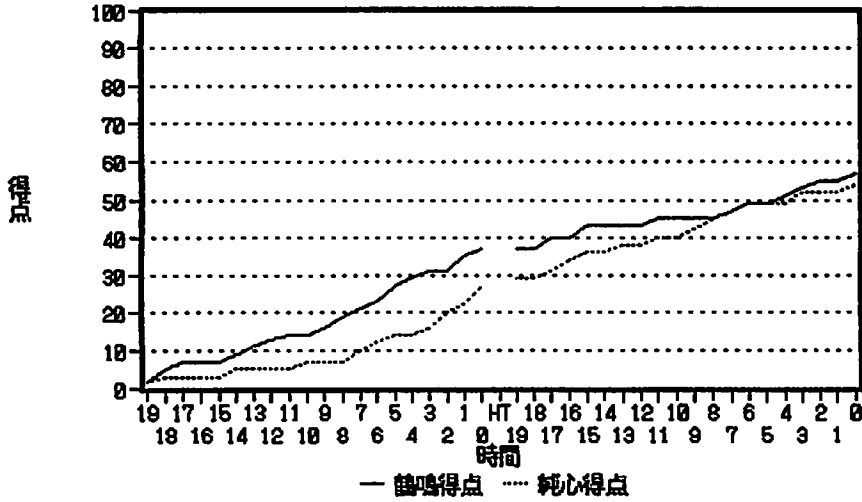

H9九州二次リーグ純心  
シュート比較積み重ね棒

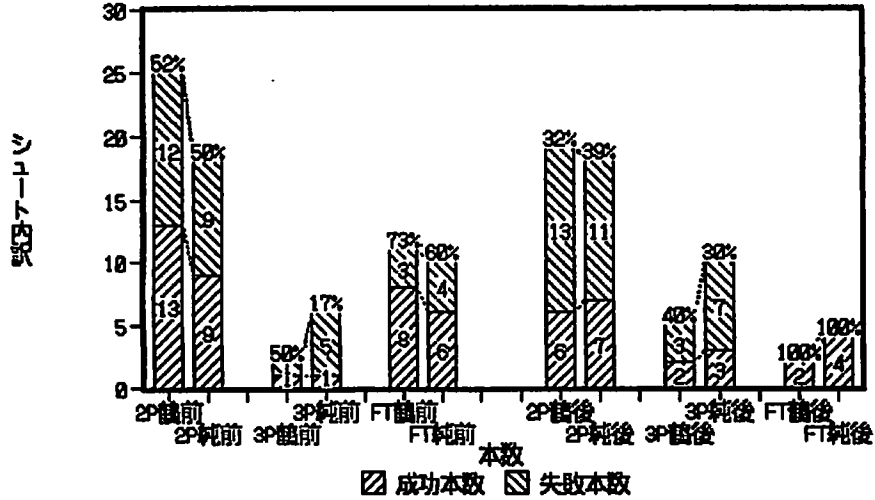

H9九州二次リーグ純心  
レーダーチャート

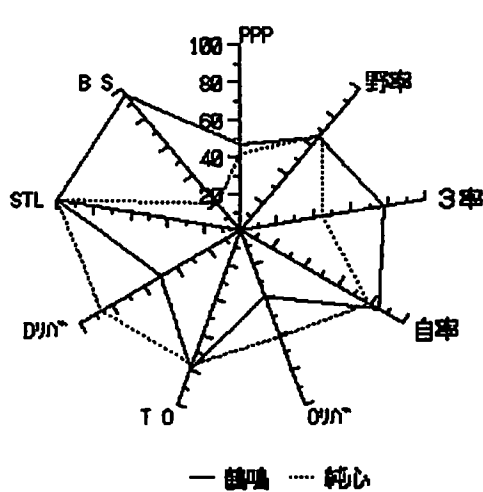

平成10年2月6日

関係各位

熊本市立東区女子バスケットボール部  
監督 山崎 純 男

第28回全九州高校バスケットボール春季選手権大会参加について (案内)

このことについて、標記大会に下記要領で参加しますのでお知らせいたします。

記

- 1 場 所 熊本市 熊本県立総合体育館
- 2 期 間 2月13日(金)～15日(日)
- 3 組合せ 別記
- 4 参加者 監督 山崎 純 男 長崎大学(長崎市)  
コーチ 副田 裕子(シド) 3年7組 桜が原中学校(大村市)  
マネージャー 山下 ゆりか(リリー) 1年7組 梅香崎中学校(長崎市)  
4 森崎 絵梨(ティア) 2年3組 166cm 江平中学校(長崎市)  
5 井澤 麻梨(リフ) 2年2組 163cm 愛宕中学校(佐世保)  
6 下田 文香(ルダ) 2年3組 162cm 滑石中学校(長崎市)  
7 佐仲 芙美(ボウ) 2年3組 159cm 国見中学校(南高来)  
8 高橋 彩(ラック) 1年3組 163cm 一の宮中学校(熊本県)  
9 三城 めぐみ(フィー) 1年2組 171cm 一の宮中学校(熊本県)  
10 本田 恵理香(デビ) 1年1組 173cm 聖マリア学院(長崎市)  
11 松田 いつか(きょう) 1年6組 160cm 七次台中学校(千葉県)  
12 田中 愛(アサ) 1年7組 159cm 土井首中学校(長崎市)  
13 山口 友美(リバ) 1年8組 164cm 三川中学校(長崎市)  
14 平野 未希(ホープ) 1年2組 165cm 横尾中学校(長崎市)  
15 梶原 添花(アド) 1年1組 158cm 西有家中学校(南高来)
- 5 旅 程 13日 7:30出発 11:00練習(県立総合体育館Aコート) 16:00開会式(同体育館)
- 6 宿 舎 つるぎ荘 熊本市九品寺1-6-6 TEL0963-66-1188 監督携帯010-876-5918
- 7 展 望

この大会の県予選は1月14・15の両日に行われました。この試合の翌日、井澤がふくらはぎの筋肉に痛みがあると訴えてチーム練習から離脱。同日、高橋が試合中に腰を打撲した痛みが取れないという理由で同じくチーム練習から離脱。さらに3日後、下田が胃潰瘍再発で学校を休み、戦線離脱。月末には森崎が膝からふくらはぎにかけて痛みが走り、しびれて力が入らないと訴えてチーム練習から離脱。2月に入ってからチーム練習はスタメン4人が不在という状態で練習しなければならなくなりました。

私はこの症状を心因性の〇〇〇症候群だと判定しました。特に森崎と井澤には、なかなか進歩や安定の兆候を見出せないチームの現状がものすごい重圧としてのしかかっています。そのような状況下に置かれた人間というのは、心身に何か異常があればそれが増幅し、そのことがまた不安をつのらせます。現に、心理的重圧からプレイを悪い方に導き、自滅するというケースが県大会でも数えればきりがありません。

このような状況を打開するには何でもいから選手の心をホッとさせる現象が起きる事です。それは練習メニューの工夫かもしれませんが起死回生の作戦の開発かもしれません。大会まで時間があまりありませんが私は今それを模索中です。選手達が県大会と比べて見違えるような試合をしてくれるか、もっとひどい試合になるか、その答えは今私にもわかりません。しかし、この大会で「やっぱり山崎純男はただものじゃないよ」という事を証明したいと私は思っています。

平成10年2月16日

関係各位

鶴鳴長崎女子高校バスケットボール部  
監督 山崎 純 男

第28回全九州高校バスケットボール春季選手権大会結果報告

このことについて、下記のとおり報告いたします。

記

- 1 場所・期日・試合結果は別記
- 2 出場者 \*印はスターター 数字は出場時間(分)

#	氏名	1回戦	2回戦	準決勝	決勝戦				備考
4	森崎 絵梨	* 40							
5	井澤 麻梨	* 34							
6	下田 文香	* 35							
7	佐仲 芙美								
8	高橋 彩	* 40							
9	三城 めぐみ	17							
10	本田 恵理香	* 23							
11	松田 いつか	11							
12	田中 愛								
13	山口 友美								
14	平野 未希								
15	梶原 添花								

5 感想

観戦者の中のクレインズ通の人々の感想を紹介します。

「前半の鶴鳴も、後半の鶴鳴も、どちらも今年の鶴鳴の真の姿だよなあ」

当たっています。まだ体力も気力も充実している間は、先輩が営々と築き上げてきたクレインズらしさがプレイの随所に出てくる。しかし、今年のクレインズは疲れが溜まってきたりプレイのリズムが狂い始めるとそれが次々とチーム内に伝染し、泥沼にはまり込んでいくと彼等は言っていたのです。

その泥沼状態について私なりの見解を述べてみます。

人は誰でも、一生のうちに何回も、競技会や試験或は発表会等、自分を試される場面に遭遇します。それに臨むに際し、充分準備して臨む者、中途半端な気持ちで臨む者、まったく準備しないで臨む者等、その心構えも人によってさまざまです。そして、その結果はそれぞれに相応のものもたらされます。クレインズに与えられた結果は、「充分準備をしないで試合に臨んだ者」に対して与えられたものです。勝ち負けだけでなく、試合中の選手の表情やプレイの内容すべてを含めたものとしてです。

「充分準備をしないで」という内容は、試合直前に怪我人や病人続出で充分練習ができなかったという意味ではありません。毎日の取り組み、コート外での生活、その他諸々の事に対する心構え等、すべてに最善を尽くして今日まで生きてきたかどうかという事を意味しています。試合や試験や発表会で成功するのに魔法や手品はありません。毎日の積み重ねが大切なのです。

次の重要な公式戦であるインターハイ予選は6月上旬。それまで約3ヶ月余。この時は「今度は充分準備をしてきましたよ」という顔で選手をコートに立たせたいのですが…。

今年のようなチームでも、クレインズ目当ての観戦者が何人もいます。面識のない他県の中学の先生から「鶴鳴のプレイを見に来ました」と言われた言葉が今も耳の底に焼きついています。



第28回全九州高等学校バスケットボール春季選手権大会  
組み合わせ

- 1 日時 平成10年2月14日(土)・15日(日)
- 2 会場 熊本県立総合体育館(A・B・C・D)
- 3 組合せ

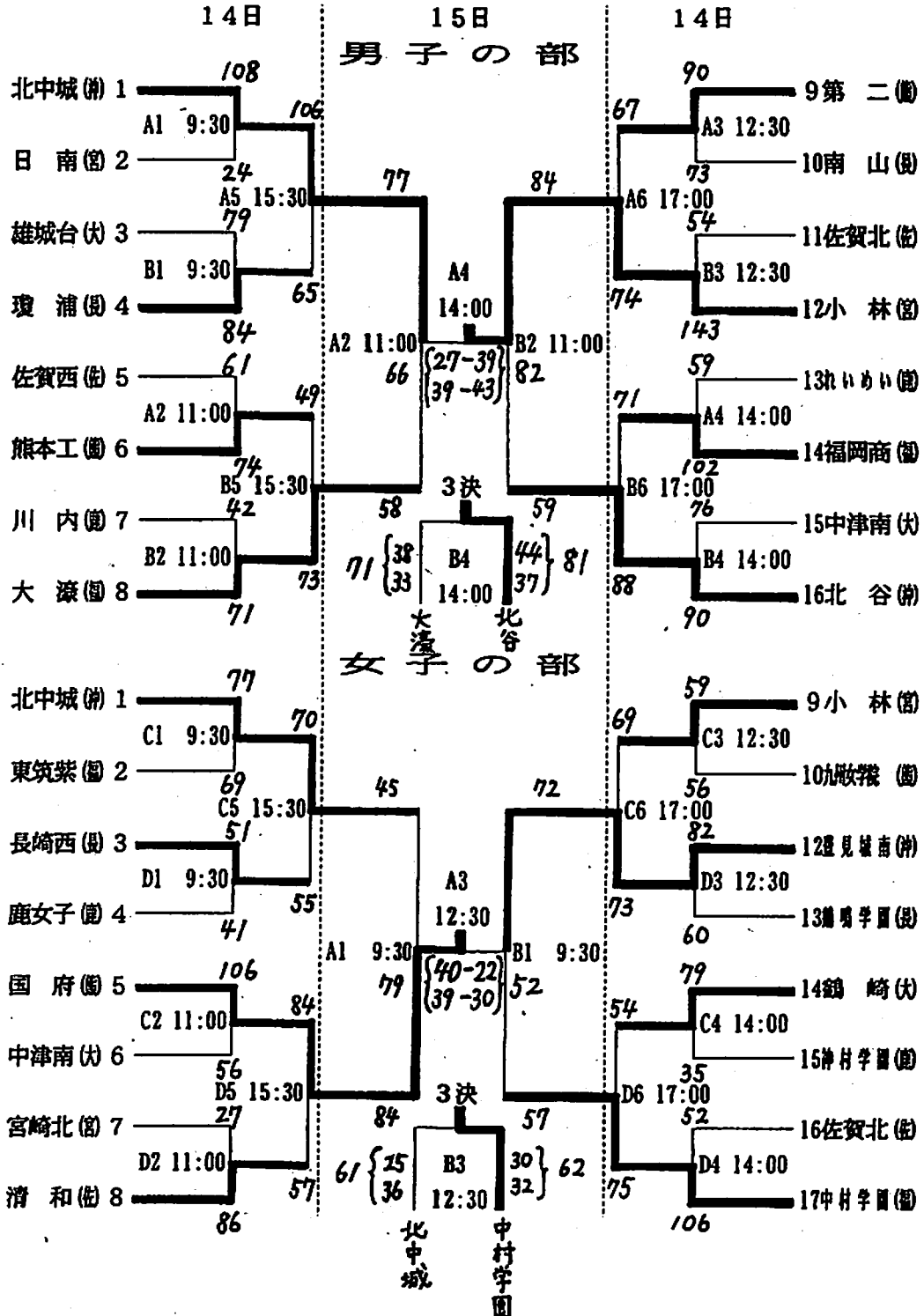

H10. 2. 14九州春季

鶴鳴 60 ( 38 + 22 : 27 + 55 )

82 豊南・lotus123 2.41

鶴鳴	氏名	学年	身長	得点	反則	時間	野数	野成	野率	3数	3成	3率	自数	自ポ	自成	自率	DRH'	DRH'	STL	T	O	B	S	アシ	
前	④	森崎	2年	166	14	0	20	6	3	50%	4	2	50%	2	0	2	100%	0	2	1	0	1	2		
	⑤	井澤	2年	163	9	1	19	7	3	43%	1	1	100%	2	0	0	0%	1	0	0	0	0	1		
	⑥	下田	2年	162	5	1	20	3	1	33%	4	1	25%	0	0	0	*	0	3	0	0	0	0		
	⑧	高橋	1年	163	6	0	20	3	1	33%	4	1	25%	2	0	1	50%	3	5	2	2	0	1		
	9	三城	1年	171	4	3	12	3	2	67%	0	0	*	0	0	0	*	1	4	1	0	0	0		
	⑩	本田	1年	173	0	0	8	1	0	0%	0	0	*	0	0	0	*	1	1	0	1	0	0		
半	11	松田	1年	160	0	0	1	1	0	0%	0	0	*	0	0	0	*	0	0	0	0	0	0		
後	④	森崎	2年	166	3	1	20	3	0	0%	4	1	25%	0	0	0	*	0	1	0	3	0	0		
	⑤	井澤	2年	163	0	1	15	1	0	0%	1	0	0%	0	0	0	*	2	0	0	2	0	0		
	⑥	下田	2年	162	3	0	15	1	0	0%	1	1	100%	0	0	0	*	0	2	0	1	0	0		
	⑧	高橋	1年	163	2	0	20	1	1	100%	2	0	0%	0	0	0	*	1	2	0	2	1	0		
	9	三城	1年	171	2	2	5	1	1	100%	0	0	*	2	0	0	0%	1	0	0	0	0	0		
	⑩	本田	1年	173	4	0	15	6	2	33%	0	0	*	0	0	0	*	3	2	0	1	0	0		
半	11	松田	1年	160	8	0	10	2	0	0%	6	2	33%	2	0	2	100%	0	1	0	1	1	0		
集	前半合計			38	5	100	24	10	42%	13	5	38%	6	0	3	50%	8	19	4	3	1	4			
	後半合計			22	4	100	15	4	27%	14	4	29%	4	0	2	50%	8	9	0	10	2	0			
	鶴鳴前・後半合計			60	9	200	39	14	36%	27	9	33%	10	0	5	50%	16	28	4	13	3	4			
計	他のデータ前半→	POSS	45			PPP	0.84				TRO	2	TRD	4	FTR	1	35%	76%	10%	7%	3%				
	他のデータ後半→	POSS	43			PPP	0.51				TRO	1	TRD	1	FTR	1	36%	43%	0%	23%	5%	9			
	他のデータ合計→	POSS	88			PPP	0.68				TRO	3	TRD	5	FTR	2	36%	61%	5%	15%	4%				
	豊南	氏名	学年	身長	得点	反則	時間	野数	野成	野率	3数	3成	3率	自数	自ポ	自成	自率	DRH'	DRH'	STL	T	O	B	S	アシ
前	④	伊敷	2年	172	5	3	20	3	1	33%	5	1	20%	0	0	0	*	1	2	0	0	0	0		
	⑥	上原	2年	164	4	0	19	5	2	40%	5	0	0%	0	0	0	*	1	4	0	0	0	0		
	⑦	慶田	2年	162	10	2	20	2	2	100%	12	2	17%	0	0	0	*	0	2	2	0	0	0		
	7	松元	2年	160	0	0	1	1	0	0%	0	0	*	0	0	0	*	0	0	0	0	0	0		
	⑧	玉城	2年	170	0	0	20	0	0	*	0	0	*	0	0	0	*	2	0	0	1	0	0		
半	⑩	宮里	1年	173	8	1	20	4	4	100%	0	0	*	0	0	0	*	3	6	0	0	2	0		
後	④	伊敷	2年	172	11	1	20	3	1	33%	4	3	75%	0	0	0	*	1	4	1	3	0	1		
	⑤	上原	2年	164	4	1	18	4	2	50%	1	0	0%	0	0	0	*	0	4	0	0	0	0		
	⑥	慶田	2年	162	26	1	20	7	4	57%	12	6	50%	0	0	0	*	2	2	1	0	0	0		
	7	松元	2年	160	0	0	2	1	0	0%	0	0	*	0	0	0	*	0	0	0	0	0	0		
	⑧	玉城	2年	170	6	0	20	5	3	60%	0	0	*	0	0	0	*	3	1	0	0	1	0		
半	⑩	宮里	1年	173	8	2	20	5	3	60%	0	0	*	2	1	2	67%	2	2	0	0	1	0		
集	前半合計			27	6	100	15	9	60%	22	3	14%	0	0	0	*	7	16	2	1	2	0			
	後半合計			55	5	100	25	13	52%	17	9	53%	2	1	2	67%	11	14	2	3	2	1			
	豊南前・後半合計			82	11	200	40	22	55%	39	12	31%	2	1	2	67%	18	30	4	4	4	1			
計	他のデータ前半→	POSS	42			PPP	0.64				TRO	0	TRD	2	FTR	0	28%	70%	4%	2%	5%				
	他のデータ後半→	POSS	46			PPP	1.20				TRO	3	TRD	1	FTR	1	52%	64%	5%	7%	7%	4			
	他のデータ合計→	POSS	88			PPP	0.93				TRO	3	TRD	3	FTR	1	39%	67%	5%	5%	6%				

\*POSS=攻撃回数 \*TRO=チームノアウトOFF \*STL=スティール(相手の凡ミスはSTLに入れない) \*○印番号はスクラム

\*PPP=対POSS得点率 \*TRD=チームノアウトDEF \*T O=ターンオーバー(味方のフェンス凡ミス フォールとヘッドボール)

\*B S=ブロックショット \*FTR=フリースローノアウト \*自ポ=オナスフリースロー(スリーショットの3投目も含む)

リーダーグラフ用の指数算出表																							
野率=65%で100, 3率=55%で100, 自率=90%で100																							
#	PPP	野率	3率	自率	DRH'	T	O	DRH'	STL	B	S	DRH'	T	O	DRH'	STL	B	S	DRH'	T	O	B	S
鶴鳴合計	42	55	61	56	59	80	72	45	38	STL=対POSSが10%で100, TO=対POSSが6%で100 50%で0													
豊南合計	70	85	56	74	65	100	78	45	61	PPP=1.20以上で100 0.3以下で0													

H9九州春季1回戦  
得点推移

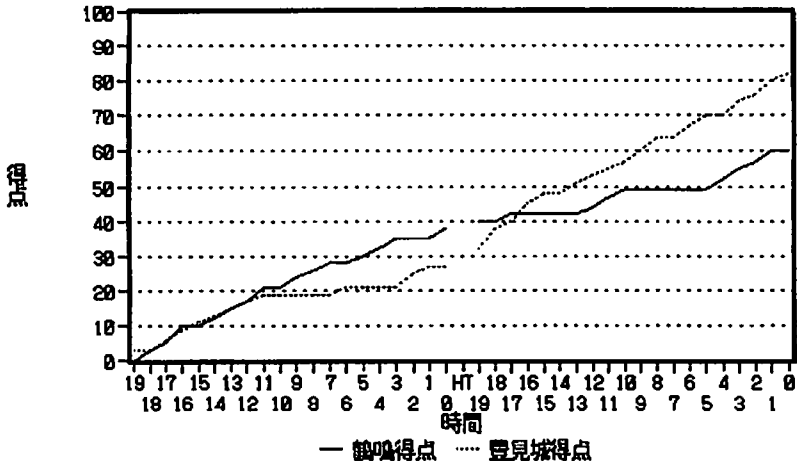

H9九州春季1回戦  
シュート比較積み重ね棒

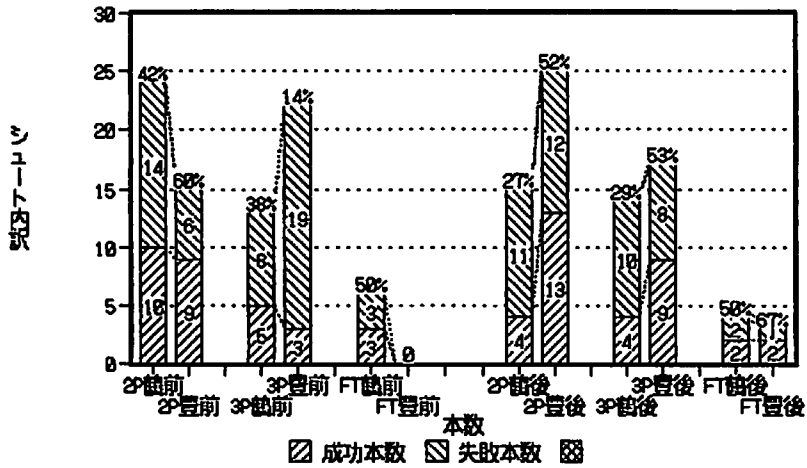

H9九州春季1回戦  
レーダーチャート

