

平成9年4月3日

関係各位

鶴岡学院女子高校バスケットボール部
監督 山崎 純 男

平成9年度県下高校バスケットボール春季選手権大会について (案内)

このことについて、標記大会に下記要領で参加しますのでお知らせいたします。

記

- 1 場 所 佐世保市
- 2 期 間 4月19日(土)～21日(月)
- 3 組合せ 別記
- 4 参加者 監督 山崎 純 男 長崎大学(長崎市)
コーチ 松下 理香(コロン) 3年6組 172cm 小ヶ倉中学校(長崎市)
マネージャー 奥野 加奈江(カナ) 3年5組 大浦中学校(長崎市)
4 副田 裕子(シド) 3年7組 159cm 桜が原中学校(大村市)
5 三 嵩 葉子(ガイ) 3年1組 168cm 愛宕中学校(佐世保)
6 渡 辺 美和子(ヒロ) 3年5組 171cm 広田中学校(佐世保)
7 齊 藤 千夏(リン) 3年1組 173cm 栄中学校(千葉県)
8 井 澤 麻梨(リフ) 2年2組 163cm 愛宕中学校(佐世保)
9 森 崎 絵梨(ティア) 2年3組 165cm 江平中学校(長崎市)
10 下 田 文香(ルダ) 2年3組 162cm 滑石中学校(長崎市)
11 佐 仲 芙美(ボウ) 2年3組 159cm 国見中学校(南高来)
12 高 橋 彩(ラック) 1年3組 163cm 一の宮中学校(熊本県)
13 三 城 めぐみ(フィー) 1年2組 171cm 一の宮中学校(熊本県)
14 松 田 いつか(きょう) 1年6組 160cm 七次台中学校(千葉県)
15 本 田 恵理香(デビ) 1年1組 173cm 聖マリア学院(長崎市)
16 梶 原 添花(アド) 1年1組 158cm 西有家中学校(南高来)
17 田 中 愛(アサ) 1年7組 159cm 土井首中学校(長崎市)
18 飯 笹 明日香(バン) 1年3組 165cm 梅香崎中学校(長崎市)
- 5 宿 舎 栄屋旅館 佐世保駅前 0956-22-4833 監督携帯010-876-5918
- 6 展 望

3月上旬、副田の膝に少し水が溜まりました。主治医の診察では半月板の再断裂か関節軟骨傷害の疑いがあると診断されました。そして、もう一度関節鏡を入れなければ正確な診断はつかないと言われました。私はその検査を6月上旬以降にしようことにしました。6月3日は県下高校総体の最終日です。インターハイの出場権をかけたこの日に副田がオンザコートでなければならぬからです。そのために、春休み遠征も帰崎後の強化練習も、副田は他の選手の半分も練習させていません。

代わりに鍛えられているのが井澤・森崎・高橋・三城・松田・本田の6人です。井澤・森崎は新2年生ですが、精神面では新入生なみにたたきなおされています。新入生はまだ入学式前なのに追い込まれてパニックに陥り心はポロポロです。今日(4月3日)、山崎語録第63項「自分の愚かさに気がついた時、成長の第一歩が始まる」の意味を新入生に説明してやりました。

選手が苦しんで苦しんで「もうだめだ…」と思った時に助けてやれるのは世界中捜しても俺しかいないと私は思っています。追い込まれる方も苦しいでしょうが追い込む方も辛いものです。でも私は妥協しません。今が私にとって1年中で最も苦しい季節ですが、インターハイの頃にはこの6人を目の奥の輝きが違う人間に仕立て上げるつもりでこれから半年闘い続けます。

平成9年4月22日

関係各位

鶴鳴学園女子高等学校バスケット部
監督 山崎純男

平成9年度 長崎県下高校バスケットボール春季選手権大会結果報告

このことについて、下記のとおり報告いたします。

記

- 1 場所・期日・試合結果は別記
- 2 出場者 *印はスターター 数字は出場時間(分)

#	氏名	不戦勝	2回戦	3回戦	4回戦	準決勝	決勝戦	備考
4	副田裕子		* 30	* 13	* 19	* 40	* 40	
5	三嶋葉子				19	12	8	
6	渡辺美和子					5	3	
7	齊藤千夏					5	7	
8	井澤麻梨		* 22	*	* 30	* 37	* 34	
9	森崎絵梨		* 40	* 24	* 20	* 32	* 35	
10	下田文香					7	16	
12	高橋彩		* 20	* 40	* 30	* 32	* 27	
13	三城めぐみ		* 40	* 40	* 22	* 29	* 30	
14	松田いつか			40	22	0	0	
15	本田恵理香		18	16	18	0	0	
16	梶原添花					0	0	
17	田中愛		10	27	20	0	0	

5 感想

4月3日付けの案内文書の文面がご記憶に残っておられるでしょうか？

選手が「もうだめだ…」と思った時に助けてやれるのは世界中で私ひとりしかいないと思っている。追い込まれる方も苦しいだろうが追い込む方も辛いものだ。でも妥協はしない。というような内容でした。私はこの春季選手権に向けて必死だったのです。

昨年暮れ、副田の膝の故障で柱を失った鶴鳴クレインズはガタガタになってしまいました。勝たなければならない宿命を背負わされた重圧と、チームの先行きに対する不安に押しつぶされそうになり、主力選手がふたり「やめたい」と申し出てきました。それが2月中旬のことです。

そんなチームを「私達は大丈夫なんだ」と思わせなければなりません。それには新生生が加わったニュー・クレインズとしての最初の公式戦である春季選手権で勝つことが絶対です。

3月16日から、本田・高橋・三城・松田の新生生4人が練習に参加してくれました。この日から春季選手権の日まで約1ヶ月。この期間で「大丈夫なんだ」という気持ちがチームに根付くようにしなければなりません。私は久しぶりに鬼になりました。

淡い夢を抱いてきた4人の新生生には、初日から「なにを問抜け面してやってるんだあ！」と罵声かとびます。まだ入学式前なのにもうすでに1年前前からクレインズでバスケットをしている選手なみにどなりつけられます。4月上旬、新生生はすでにパニックです。しかし、新生生はほんとうによく耐えてくれました。身も心もボロボロになりながら練習し、しかも高橋と三城は全試合フル出場です。いじめた張本人は私ですが見ていてほんとうにかわいそうでした。そして遂に、高橋も三城も決勝の純心戦の後半ではもう何もできなくなりました。しかし、そんな試合をそれまでふがいないプレイばかりしてきた上級生たちが、高橋と三城に息継ぎで出場した間によく粘り、勝利に貢献したのです。私はこの試合で上級生に確実に「自覚」が芽生えたと思います

平成9年度 長崎県高等学校バスケットボール春季選手権大会 組合せ表

1. 期日 平成9年4月19日(土) 20日(日) 21日(月)
2. 時間 ① 9:30 ② 11:00 ③ 12:30
④ 14:00 ⑤ 15:30 ⑥ 17:00
3. 会場 A・B 佐世保市体育文化館 C・D 西海学園高等学校
E・F 佐世保北高等学校 G・H 佐世保西高等学校
I・J 佐世保東商業高等学校 K・L 佐世保商業高等学校

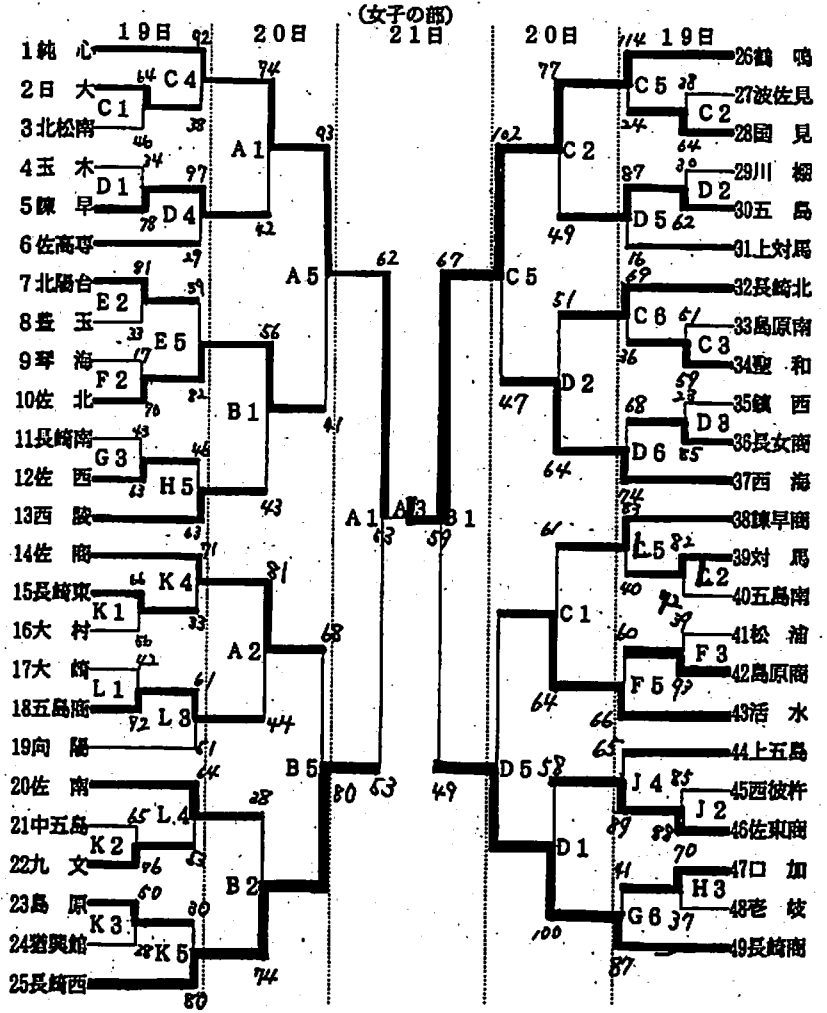
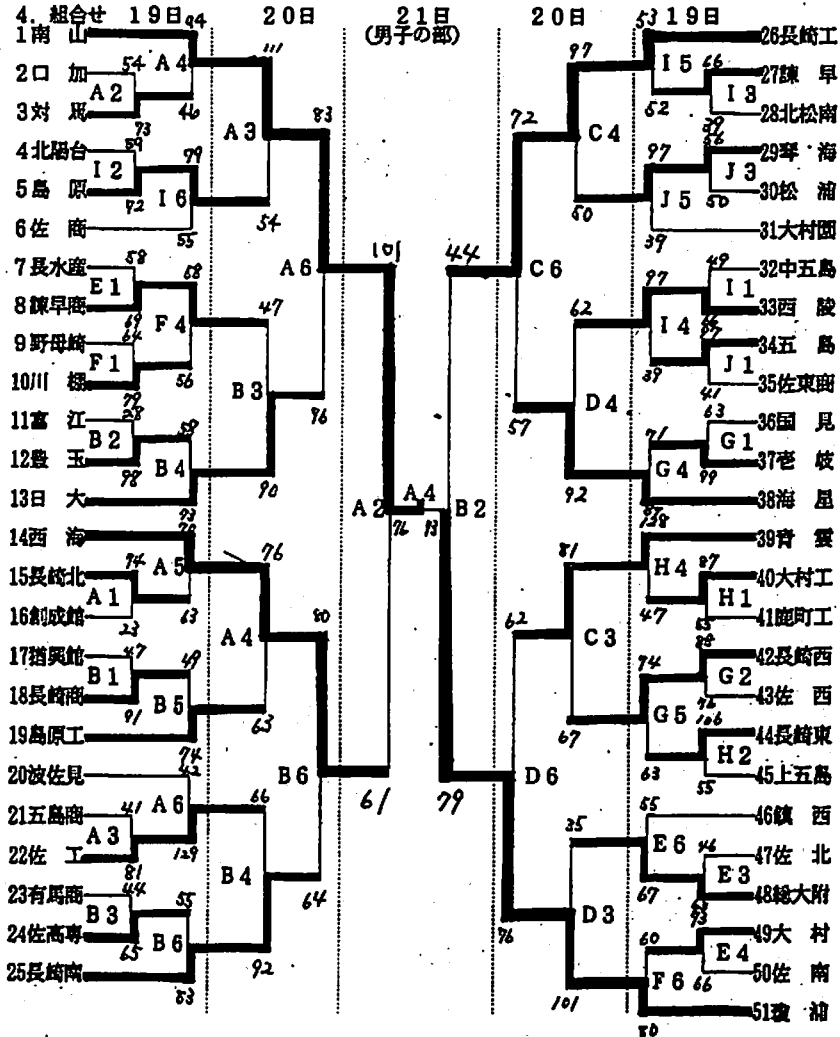

5. 注意事項

- ① 第一試合に掲出したメンバーを正式エントリーとする。
- ② ベンチは、番号の若い方のチームがオフィシャル席に向かって右側とする。
- ③ ユニフォームは、番号の若い方のチームが原則として灰色とする。
- ④ オフィシャルは、2試合目より勝ちチームで行う。
- ⑤ 19日(土)の午前中は各会場修繕が行われているので、迷惑をかけること。なお、車の乗り入れはできる限り遠慮願います。
- ⑥ シューズは2足準備し、内と外を区別して使用すること。

H9.4.21県下春季準決勝 鶴鳴 67 (36 + 31 : 31 + 18) 49 長商 lotus123 2.41

前	鶴鳴	氏名	学年	身長	得点	反則	時間	野数	野成	野率	3数	3成	3率	自数	自ポ	自成	自率	OH	DJA	STL	T O	B S	7シ	スト																	
前	④	副田	3年	159	7	1	20	4	2	50%	4	1	25%	0	0	0	*	0	1	0	0	0	0	2																	
	5	三 篤	3年	167	2	0	6	2	1	50%	0	0	*	0	0	0	*	0	0	1	1	0	0	0																	
	6	渡 辺	3年	171	0	0	2	0	0	*	0	0	*	0	0	0	*	0	0	0	0	0	0	0																	
	7	齊 藤	3年	172	0	0	0	0	0	*	0	0	*	0	0	0	*	0	0	0	0	0	0	0																	
	⑧	井 澤	2年	162	7	2	20	2	0	0%	1	1	100%	4	0	4	100%	1	1	0	1	0	2																		
	⑨	森 崎	2年	163	9	1	17	6	3	50%	1	1	100%	0	0	0	*	2	2	0	0	1	1																		
	10	下 田	2年	161	0	1	1	0	0	*	0	0	*	0	0	0	*	0	0	0	0	0	0	0																	
	⑫	高 橋	1年	163	4	1	17	5	2	40%	0	0	*	0	0	0	*	3	3	2	2	0	0																		
	⑬	三 城	1年	171	7	0	17	3	2	67%	0	0	*	2	1	3	100%	1	5	1	0	2	0																		
	14	松 田	1年	160	0	0	0	0	0	*	0	0	*	0	0	0	*	0	0	0	0	0	0	0																	
	16	田 中	1年	160	0	0	0	0	0	*	0	0	*	0	0	0	*	0	0	0	0	0	0	0																	
半	17	梶 原	1年	158	0	0	0	0	0	*	0	0	*	0	0	0	*	0	0	0	0	0	0	0																	
後	④	副田	3年	159	8	0	20	2	1	50%	5	2	40%	0	0	0	*	1	0	1	1	0	1																		
	5	三 篤	3年	167	0	0	6	0	0	*	1	0	0%	0	0	0	*	0	1	0	0	0	0	0																	
	6	渡 辺	3年	171	0	0	3	2	0	0%	0	0	*	0	0	0	*	0	0	0	0	0	0	0																	
	7	齊 藤	3年	172	2	0	5	3	1	33%	0	0	*	0	0	0	*	0	0	1	0	0	0	0																	
	⑧	井 澤	2年	162	0	0	16	2	0	0%	1	0	0%	0	0	0	*	1	4	0	0	0	1																		
	⑨	森 崎	2年	163	4	1	15	5	2	40%	0	0	*	0	0	0	*	1	2	1	0	0	0																		
	10	下 田	2年	161	6	1	6	3	0	0%	2	2	100%	0	0	0	*	1	1	1	0	0	0																		
	⑫	高 橋	1年	163	5	0	15	3	2	67%	2	0	0%	0	1	1	100%	0	4	0	1	0	0																		
	⑬	三 城	1年	171	4	3	12	3	2	67%	0	0	*	0	0	0	*	1	2	1	1	1	0																		
	14	松 田	1年	160	0	0	1	1	0	0%	0	0	*	0	0	0	*	0	0	0	0	0	0	0																	
	16	田 中	1年	160	2	0	1	1	1	100%	0	0	*	0	0	0	*	0	0	0	0	0	0	0																	
半	17	梶 原	1年	158	0	0	0	0	0	*	0	0	*	0	0	0	*	0	0	0	0	0	0	0																	
集	前	半	合	計	36	6	100	22	10	45%	6	3	50%	6	1	7	100%	7	14	4	4	3	5																		
	後	半	合	計	31	5	100	25	9	36%	11	4	36%	0	1	1	100%	7	15	5	3	1	2																		
	鶴	鳴	前	後	半	合	計	67	11	200	47	19	40%	17	7	41%	6	2	8	100%	14	29	9	7	4	7															
計	他	の	デ	ー	タ	前	半	→	POSS 39	PPP 0.92	♀	TRO 0	TRD 2	FTR 0	47%	78%	11%	10%	10%																						
	他	の	デ	ー	タ	後	半	→	POSS 44	PPP 0.70	♀	TRO 2	TRD 1	FTR 0	30%	71%	12%	7%	4%	♀																					
	他	の	デ	ー	タ	合	計	→	POSS 83	PPP 0.81	♀	TRO 2	TRD 3	FTR 0	37%	74%	11%	8%	7%																						
前	長	商	氏	名	学	年	身	長	得	点	反	則	時	間	野	数	野	成	野	率	3	数	3	成	3	率	自	数	自	ポ	自	成	自	率	OH	DJA	STL	T O	B S	7シ	スト
前	④	岩 永	3年	169	10	1	19	7	3	43%	3	1	33%	2	0	1	50%	1	2	2	1	0	1																		
	5	水 谷	3年	160	0	0	2	0	0	*	0	0	*	0	0	0	*	0	0	0	0	0	0																		
	⑥	吉 岡	3年	174	7	3	17	7	3	43%	0	0	*	2	0	1	50%	2	1	0	1	0	0																		
	⑦	小 柳	3年	169	10	1	18	6	2	33%	3	2	67%	0	0	0	*	0	1	2	0	0	2																		
	9	福 岡	3年	174	0	2	3	0	0	*	0	0	*	0	0	0	*	0	1	0	0	0	0																		
	13	本 村	2年	160	4	1	18	2	2	100%	2	0	0%	0	0	0	*	0	1	0	0	0	0																		
	16	舟 津	2年	167	0	2	20	0	0	*	0	0	*	0	0	0	*	0	0	0	0	0	1																		
半	17	鶴 田	1年	165	0	0	3	0	0	*	0	0	*	0	0	0	*	0	0	0	0	0	0																		
後	④	岩 永	3年	169	6	0	20	5	2	40%	2	0	0%	2	0	2	100%	1	1	4	1	1	2																		
	5	水 谷	3年	160	0	0	4	0	0	*	0	0	*	0	0	0	*	0	0	0	1	0	0																		
	⑥	吉 岡	3年	174	4	0	20	9	2	22%	0	0	*	0	0	0	*	2	3	0	0	0	0																		
	⑦	小 柳	3年	169	2	0	4	4	1	25%	2	0	0%	0	0	0	*	0	5	1	2	0	1																		
	9	福 岡	3年	174	2	0	16	1	1	100%	0	0	*	0	0	0	*	0	0	0	1	0	0																		
	13	本 村	2年	160	2	1	16	3	0	0%	0	0	*	2	0	2	100%	2	2	0	3	0	0																		
	16	舟 津	2年	167	2	0	20	1	0	0%	0	0	*	2	0	2	100%	1	4	0	0	0	0																		
半	17	鶴 田	1年	165	0	0	0	0	0	*	0	0	*	0	0	0	*	0	0	0	0	0	0																		
集	前	半	合	計	31	10	100	22	10	45%	8	3	38%	4	0	2	50%	4	6	4	2	0	4																		
	後	半	合	計	18	1	100	23	6	26%	4	0	0%	6	0	6	100%	6	16	5	8	1	3																		
	長	商	前	後	半	合	計	49	11	200	45	16	36%	12	3	25%	10	0	8	80%	10	22	9	10	1	7															
計	他	の	デ	ー	タ	前	半	→	POSS 38	PPP 0.82	♀	TRO 1	TRD 0	FTR 1	22%	40%	10%	5%	0%																						
	他	の	デ	ー	タ	後	半	→	POSS 43	PPP 0.42	♀	TRO 0	TRD 1	FTR 0	29%	70%	11%	19%	3%	♀																					
	他	の	デ	ー	タ	合	計	→	POSS 81	PPP 0.60	♀	TRO 1	TRD 1	FTR 1	26%	58%	11%	12%	2%																						

*POSS=攻撃回数 *TRO=チームリ'ウント' OFF *STL=スティール(相手の凡ミスはSTLに入れない) *○印番号はスクリーン
 *PPP=対POSS得点率 *TRD=チームリ'ウント' DEF *T O=ターンオーバー(味方のオフェンス凡ミス ファウルとヘドボール)
 *B S=ブロックショット *FTR=フリースローリ'ウント' *自ポ=オ'ナ'ナフリースロー(スリ'ショットの3投目も含む)

レ'ダ'ー'グ'ラ'フ'用'の'指'数'算'出'表 野率=65%で100, 3率=55%で100, 自率=90%で100
 # PPP 野率 3率 自率 OH T O DJA STL B S
 鶴鳴合計 56 62 75 100 61 94 87 100 70
 長商合計 34 55 45 89 43 86 68 100 16
 OH=60%で100, DJA=85%で100, BS=対SHOTが10%で100
 STL=対POSSが10%で100, T O=対POSSが6%で100 50%で0
 PPP=1.20以上で100 0.3以下で0

H9九州二次リーグ長商
得点推移

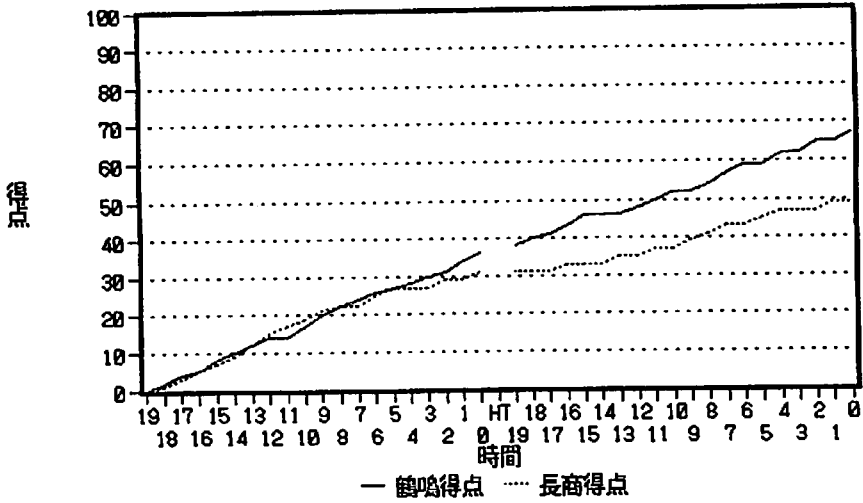

H9九州二次リーグ長商
シュート比較積み重ね棒

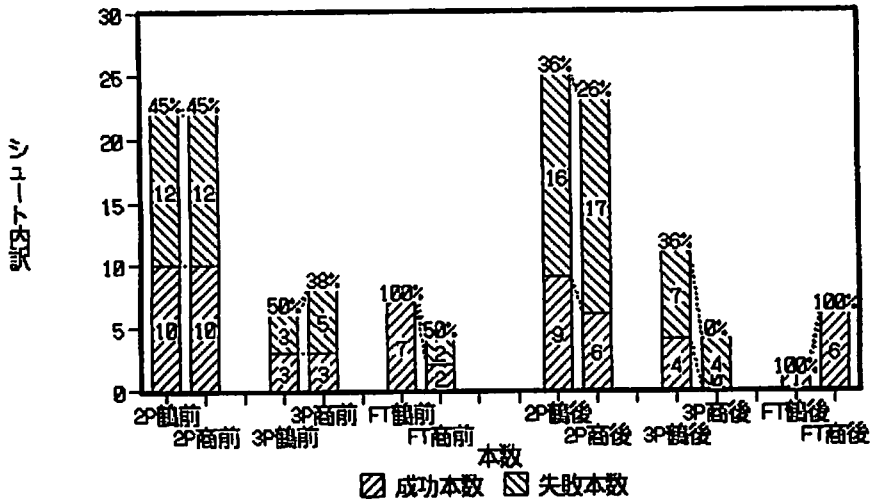

H9九州二次リーグ長商
レーダーチャート

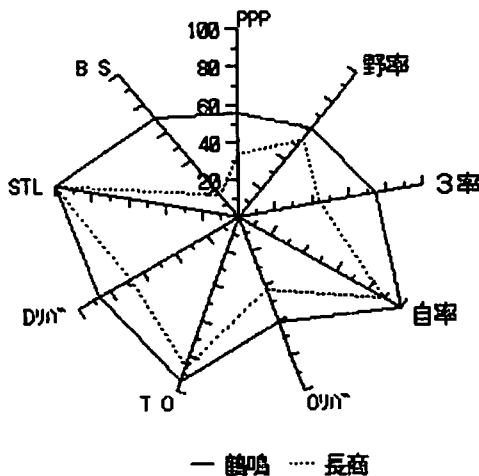

H9県下春季純心
得点推移

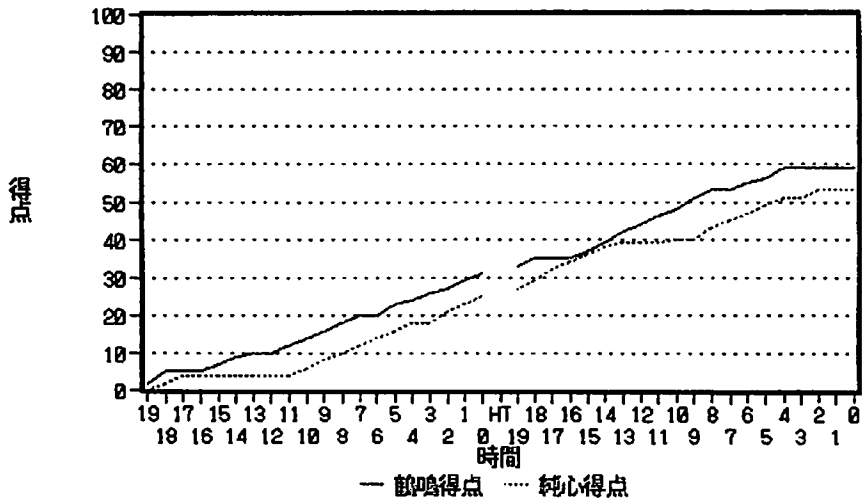

平成9年5月6日

関係各位

鶴鳴学園女子高等バスケット部

監督 山崎 純男

岡山県高校体連女子バスケットボール強化練習会参加報告

通常は公式試合の案内と報告しかしませんが、今回は特別に遠征の報告をします。

5月の3・4・5と岡山に行ってきました。この話は昨年5月、徳島城北の富田先生と福井商業の中池先生の発案で、鶴鳴・城北・福商の強化練習会をしようということになり、それを倉敷翠松の平松先生にもちかけたところ、話が大きくなりこんなことになってしまったのです。

参加チームは、福井商業・紫野(京都)・城北(徳島)・済美(愛媛)・広島市商・宇部女子・鶴鳴学園・小林(宮崎)・それに地元岡山の倉敷翠松・岡山東商・操山・就実・理大附属の13チームでした。

試合結果

- 初日 鶴鳴学園64-46理大附属(前半36-23)15分ハーフ
- 鶴鳴学園41-45福井商業(前半26-19)15分ハーフ
- 鶴鳴学園48-34岡山就実(前半30-17)15分ハーフ
- 2日目 鶴鳴学園57-52愛媛済美(前半25-24)15分ハーフ
- 鶴鳴学園31-46京都紫野(前半21-21)15分ハーフ
- 鶴鳴学園46-55徳島城北(前半28-31)15分ハーフ
- 3日目 鶴鳴学園23-15宇部女子(15分のみ)
- 鶴鳴学園47-31広島市商(20分のみ)
- 鶴鳴学園28-26倉敷翠松(20分のみ)

出場者 *印はスターター 数字は出場時間(分)

#	氏名	理大附	福井商	就実	済美	紫野	城北	宇部女	広市商	翠松
4	副田3年	* 18	* 30	* 26	* 29	* 30	* 30	* 9	* 6	* 20
5	三嵩3年		7	5	4		1	4	5	2
6	渡辺3年		7		1			1	12	
7	齊藤3年		4						12	
8	井澤2年	* 30	* 23	* 27	* 27	* 30	* 30	* 13	* 8	* 20
9	森崎2年	* 30	* 23	* 26	* 28	* 30	* 22	* 14	* 8	* 19
10	下田2年		6	6	4		5	3	16	3
11	高橋1年	* 30	* 24	* 17	* 28	* 30	* 30	* 14	* 4	* 18
12	三城1年	* 27	* 23	* 25	* 26	* 30	* 29	* 8	* 8	* 18
13	松田1年	12		8	3		3	6	14	
14	本田1年	3	3					3	7	

平成9年5月16日

関係各位

鶴舞学園女子高校バスケットボール部
監督 山崎 純 男

平成9年度県下高校総合体育大会参加について (案内)

このことについて、標記大会に下記要領で参加しますのでお知らせいたします。

記

- | | | | | | | |
|---|-----|-------------------|------|-------|--|-------------|
| 1 | 場 所 | 長崎市 | | | | |
| 2 | 期 間 | 5月31日(土)～6月3日(火) | | | | |
| 3 | 組合せ | 別記 | | | | |
| 4 | 参加者 | 監督 山崎 純 男 | | | | 長崎大学(長崎市) |
| | | コーチ 松下 理香(コロン) | 3年6組 | | | 小ヶ倉中学校(長崎市) |
| | | マネージャー 奥野 加奈江(カナ) | 3年5組 | | | 大浦中学校(長崎市) |
| | | 4 副田 裕子(シド) | 3年7組 | 159cm | | 桜が原中学校(大村市) |
| | | 5 三 篤 葉子(ガイ) | 3年1組 | 168cm | | 愛宕中学校(佐世保) |
| | | 6 渡 辺 美和子(ヒロ) | 3年5組 | 171cm | | 広田中学校(佐世保) |
| | | 7 齊 藤 千夏(リン) | 3年1組 | 173cm | | 栄中学校(千葉県) |
| | | 8 井 澤 麻梨(リフ) | 2年2組 | 163cm | | 愛宕中学校(佐世保) |
| | | 9 森 崎 絵梨(ティア) | 2年3組 | 165cm | | 江平中学校(長崎市) |
| | | 10 下 田 文香(ルダ) | 2年3組 | 162cm | | 滑石中学校(長崎市) |
| | | 11 高 橋 彩(ラック) | 1年3組 | 163cm | | 一の宮中学校(熊本県) |
| | | 12 三 城 めぐみ(フィー) | 1年2組 | 171cm | | 一の宮中学校(熊本県) |
| | | 13 松 田 いつか(きょう) | 1年6組 | 160cm | | 七次台中学校(千葉県) |
| | | 14 本 田 恵理香(デビ) | 1年1組 | 173cm | | 聖マリア学院(長崎市) |
| | | 15 田 中 愛(アサ) | 1年7組 | 159cm | | 土井首中学校(長崎市) |

5 展 望

3月16日から新入生が参加して新生クレインズの練習が始まり、3月下旬の関東遠征、4月中旬の県下春季選手権、5月の連休の岡山遠征と、強化試合や公式戦を消化してきました。息つく暇もない2ヶ月でした。

この2ヶ月、やっきになって取り組んできたのは「こども」を「おとな」にする訓練です。身体を鍛えるとか技術を教えるとか、そんなことはずっと先の事。自分自身がいかに鈍感で気がきかないとか、他人の苦しみや喜びに対して自分がいかに無関心であるとか、そんなことに気づかせることばかりに気を配ってきました。

今、そんなことが毛ほどもわかっていなかった選手たちがわかりかけてはきました。でも、わかったからできるというような簡単なものではありません。わかったことができるようになるまでにはまた時間がかかります。

今度の高校総体は、このように人間としての未熟さを教育しながら完成された人間が立つべき檜舞台に選手を立たせなければなりません。ぎりぎりまで追い込みますが本番では否定は禁物。現段階でのそれぞれの長所が存分に発揮されるよう、緻密な作戦を立て、ちょっとしたことばにも気を使い、交替やタイムアウトのタイミングも寸分の狂いがないように神経を使って戦いを乗り切ります。30年前に戻った気分です。

<追伸>

昨年9月の医科学測定以来、間食は一切禁止にしています。栄養補給は3度の食事からだけとされています。したがって、試合の時のお菓子や果物の差し入れはお控えください。

感想

3月16日に新生クレインズとしてスタートし、3月下旬のひまわり杯、4月中旬の県下春季選手権と、着実に力をつけています。それはまちがいありません。しかし、力がついてきたけれども初日の福井商業戦、2日目の紫野戦と城北戦が今のクレインズの現状を物語っています。いずれも、最初は有利に試合を進めていながら中盤あるいは土壇場に捕まえられて勝ちを持っていかれました。

特に紫野戦では前半同点で終了しながら後半開始8分間ノーゴールという有様。発端はこちらのナイスプレイと思われるシュートをミスしたことから始まりました。確かに有利に展開できるはずのプレイが逆に借金となって返ってきたのだから損したことはないと思いますがそれで試合の勝敗が決定してしまったわけでもなんでもありません。しかし選手は動揺しました。その動揺が尾を引き、次々と伝染し8分間ノーゴールという結果になったのです。

これは、今起きた事が重大事件なのか大した事はないのか、簡単に挽回できるものなのか挽回不可能なのか、というような事を選手一人ひとりがよくわかっていないから起こる事です。要するにキャリア不足が原因です。では、このような事を解決するには対外試合をたくさん経験させればよいかというとうそではありません。これはプレーヤーとしてのキャリア不足が原因なのではなく人間としてのキャリア不足が原因だから練習試合を積み重ねても解決はできないのです。

では、人間としてのキャリアとは年齢のことかというとうそではありません。注意深く周囲を観察し、その中から「なるほど」をたくさん見つけ、そのような体験を積み重ねることが人間としてのキャリアになるのです。この遠征で選手に指導した例をふたつ紹介しましょう。

前の試合が終わって自分達の試合のアップをしようとした時、私は「ストップ」と言って選手を集めました。前の試合のチームのマネージャーがコートでビデオカメラを回しています。試合は終わったのですが挨拶をしてベンチに帰ってくるまでを撮影しているのです。それとは知らずT選手がその直前を横切ってしまいました。気配りが足りなかったのです。「試合が終わったら普通は撮影も終了だけどまだ撮影を終わりそうな気配がしなかった。だから今のはちょっと様子を見るべきだったなあ」

私達は岡山東商の合宿所に泊めてもらいました。O選手が「先生、教官室からおじさんがコーヒーを差し入れてくれました」と言って、監督室にいた私のところにコーヒーを持ってきました。昨年まで高体連の専門委員長をなさっていた岡山東商の古川先生で、私が大のコーヒー党とお知っていてわざわざ豆から引いてコーヒーをたてて差し入れてくれたのです。

「おじさん？ あの人はこの先生で、今回の試合の世話をしてくれている責任者なんだ。おじさんじゃないよ。知らないところへ来たらねえ、周囲の人の立ち働く様子や私とのやりとりの態度なんかをよく見て、地元の選手に『あの人だれ？』とか聞いて失礼のない対応ができるように勉強しておくもんだ。そういうことに気がきくかどうかチームの実力のうちだぞ」

昔は自分のチームのボロが出ないように、「あの先生がこの責任者だからしっかり挨拶しておけ」とか「最後は部屋の掃除だけでなく、トイレもちゃんと掃除して帰るんだぞ」などと、前もって指導していました。しかしそれでは選手の注意力や気配りは身についてきません。生きた教材を使ってタイミングよく指導しなければ体験としては積み重ねられないのです。根気が要ります。時間がかかります。

世間では尾鰭がついた様々な風評が飛び交っていますがそう簡単にチームは強くなりません。新生クレインズがみなさんに安心して試合を見てもらえるにはまだまだ多くの修羅場を経験しなければなりません。

平成9年6月4日

関係各位

御座る女子高等学校バスケット部
監督 山崎純男

平成9年度県下高校総合体育大会結果報告

このことについて、下記のとおり報告いたします。

記

- 1 場所・期日・試合結果は別記
- 2 出場者 *印はスターター 数字は出場時間(分)

#	氏名	不戦勝	2回戦	3回戦	4回戦	リーグ1	リーグ2	決勝戦
4	副田裕子		* 30	* 28	* 40	* 39	* 31	* 40
5	三島葉子		0	13	15	19	1	2
6	渡辺美和子		0	13	0	0	1	4
7	齊藤千夏		0	15	0	0	1	0
8	井澤麻梨		* 37	* 27	32	* 27	* 32	* 33
9	森崎絵梨		* 33	* 22	* 40	* 36	* 37	* 33
10	下田文香		10	8	* 10	26	26	29
11	高橋彩		* 36	* 25	* 40	* 32	* 32	* 21
12	三城めぐみ		* 40	* 22	* 23	* 21	* 35	* 38
13	松田いつか		9	15	0	0	1	0
14	本田恵理香		0	5	0	0	1	0
15	田中愛		5	7	0	0	2	0

5 感想

4月3日付けの文書以来、昨年11月以降における新チーム育成の経過をずっと報告し続けてきました。その焦点は選手の人的な未熟さをいかにして引き上げるかでした。結論として、それが達成されないまま決勝の日を迎えてしまったことを報告しなければなりません。

試合を観られた方の中で、後半のクレインズの棒立ち状態のプレイから、「鶴鳴は体力がないよ。後半棒立ちだもの」と、勝敗の分岐点を体力に置かれた方は多いと思います。もちろんそれは間違いではありません。しかし、私はそれより「わかる」ということが先だと思ってこれまで

指導してきました。人間の力の発現というのは、たとえ物理的にグリコーゲンが枯渇していても本人が「まだ大丈夫」とわかっていれば力が出るものだし、客観的にまだ大丈夫という状態であっても本人が「もうだめだ」と思っていればグリコーゲンが充分貯蔵されていても力は出てこないものだと思うのです。

戦いというものは一方的にこちらの都合のいいようにはいきません。山もあれば谷もあるのが戦いです。確かに、クレインズにも谷はありましたが総体的に今日の決勝戦は終止クレインズの策戦成功という試合だったと思います。しかも、この一本が決まれば試合の流れは一変するというプレイが何度あったでしょう。それも難しいプレイではなく、普段平気で成功させるプレイばかりです。それをことごとく失敗しました。それは、「しめた」とか「今日の試合はいただきだぞ」思って臨めばいいものを「大丈夫かなあ」とか「決めなければ！」と思って緊張してプレイしたからでしょう。言い換えれば、現状がわかっていなかったからだと思います。

前半、クレインズ10点リードの試合を追いつかれたのは相手4番中嶋のスリーポイント2本を含む3連続シュート成功でした。しかしそれは、誰が見てもクレインズのディフェンスを振り切ったシュートではなく、特に1本目のスリーポイントは苦しまぎれの超ロングシュートが偶然成功したものでした。

私は、選手にその心理状態を尋ねてはいませんが、『結果として追いつかれた』『過程としては依然としてクレインズ優位』という状態がわかっていなかったのではないかと思います。もちろん、ゲームの流れや相手選手の心理まで含めて、タイムアウトの時に充分わかりやすく解説はしました。選手はうなずきます。でも、本当にわかってうなずいているのかどうかは選手の目を見ればわかります。うなずいてはいるけど目は泳いでいるのです。心の片隅では「大丈夫かなあ」という思いがわだかまっていたのでしょうか。

アイコンタクトということがありますが、これは目くばせしただけでわかるというような意味で使われます。今の選手たちの中でアイコンタクトが通じる選手は一人もいません。私と目が合った選手は自分の愚かさのどの部分を指摘されるかという思いでおどおどしています。私が恐ろしいからでしょうか？確かに、春季大会の報告で「久しぶりに鬼になりました」と述べましたが、それとて20年前の選手に言わせれば「先生優しくなりましたねえ」と言われるほどの鬼ですから大した鬼ではありません。

私はやはり、日常の行動（練習とは限りません。生活一般の行動すべてを含みます）において、「これは大丈夫」「これはまずい」「今は互角」とわかる力が養われていないからこのような結果が出てくるのだと思います。となれば、日常の行動の中で、自らが判定を下し次の行動を決めるという体験を数多く積み重ねなければ問題は解決しません。

次に目指す大会は、8月30日・31日の選抜予選です。私はそれまでの練習も、訓練の重点は「わからせる」ことに置いてすすめていきます。メニューが多少変わるかもしれませんが、主眼はあくまで「わからせる」ことです。「わかった」と思う人間は、命令されて動くのではなく、自らの判断に基づいて動くからです。

平成9年度 高総体バスケットボール競技 成績報告書

《男子》 優勝 瓊浦 第2位 南山 第3位 長崎西

(決勝リーグ)

	南山	瓊浦	長崎西	青雲	勝点
南山		× 7 6 (36-40)	○ 9 7 (53-44)	○ 7 6 (36-40)	2
瓊浦	○ 7 8 (37-41)		○ 111 (50-61)	○ 7 4 (32-42)	3
長崎西	× 6 6 (29-37)	× 6 9 (31-38)		○ 7 9 (40-39)	1
青雲	× 4 3 (18-25)	× 7 1 (42-29)	× 7 0 (38-32)		0

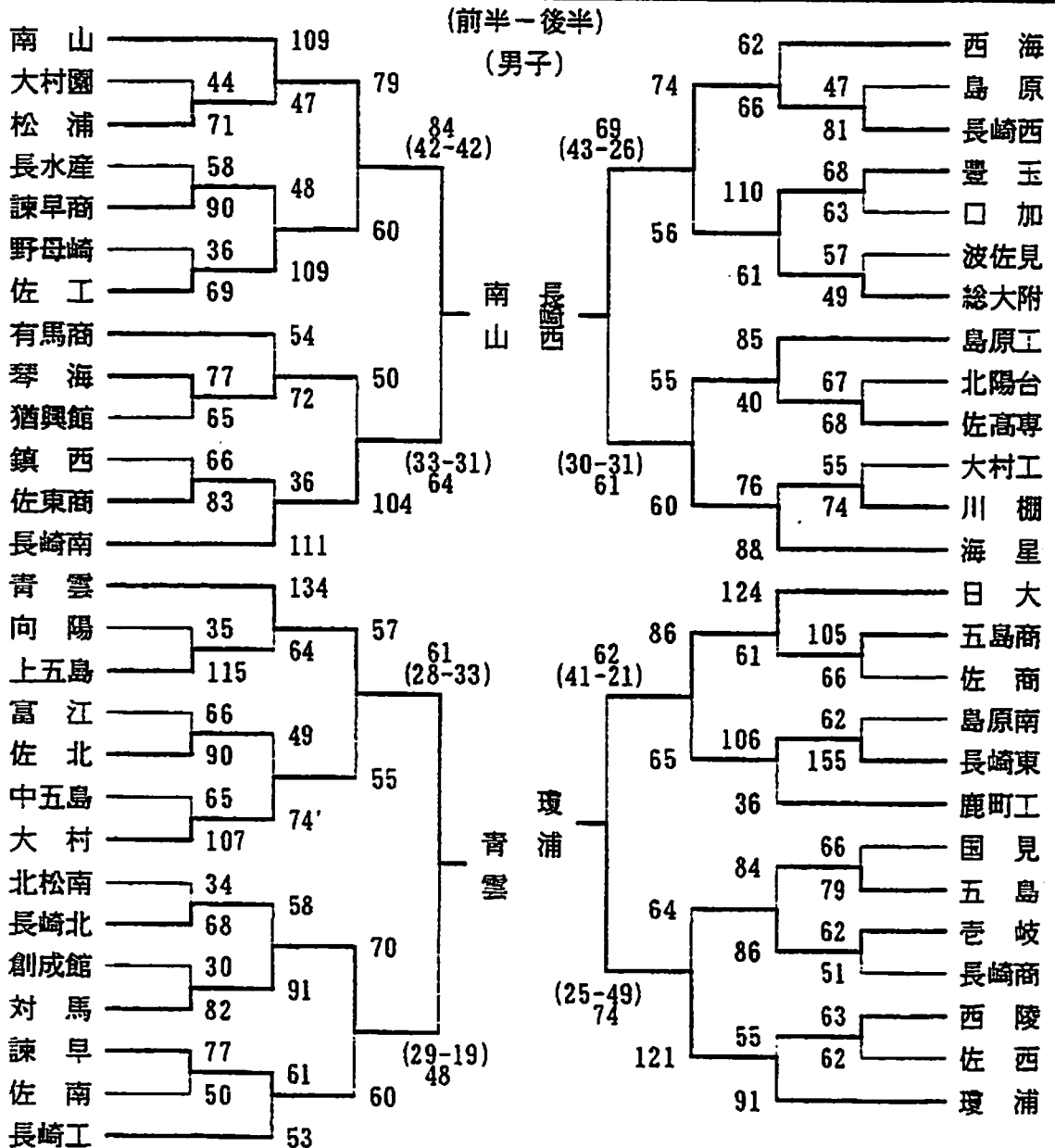

《女子》 優勝 純心 第2位 長崎女子 第3位 長崎西

(決勝リーグ)

	長崎女子	純心	長崎商	長崎西	勝点
長崎女		× 5 1 (27-28)	○ 5 8 (30-28)	○ 6 9 (40-29)	2
純心	○ 5 6 (25-31)		○ 5 1 (26-25)	○ 6 9 (34-35)	3
長崎商	× 4 3 (17-26)	× 3 3 (17-16)		× 6 6 (38-28)	0
長崎西	× 5 8 (30-28)	× 3 8 (25-13)	○ 7 3 (36-37)		1

(前半-後半)

(女子)

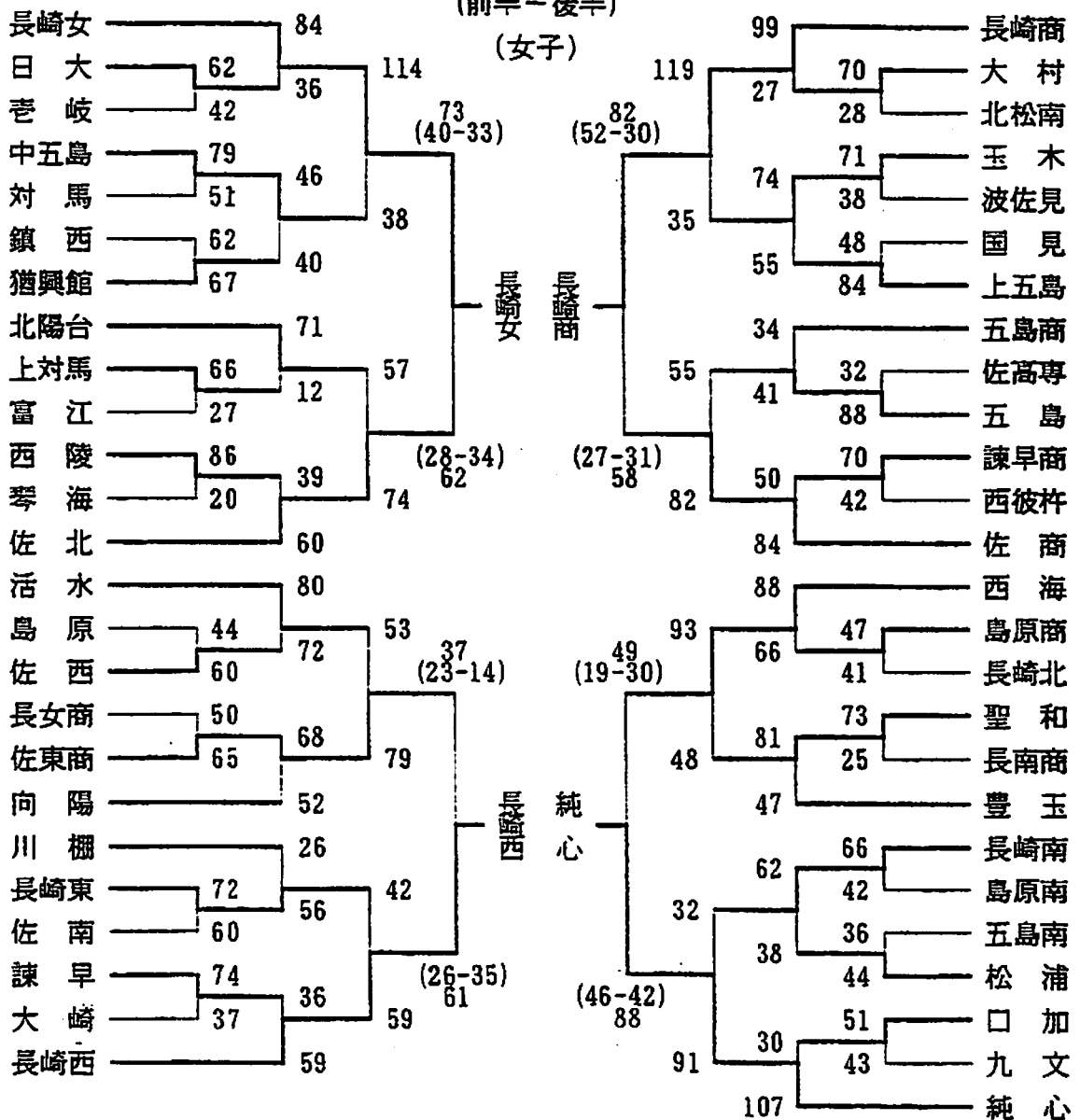

H9.6.3 県高総体決勝 鶴鳴 51 (27 + 24 : 25 + 31) 56 純心 lotus123 2.4J

鶴鳴	氏名	学年	身長	得点	反則	時間	野数	野成	野率	3数	3成	3率	自数	自ボ	自成	自率	Oリハ'	Dリハ'	STL	T O	B S	7ｼｽﾄ
前	④ 副田	3年	159	12	0	20	6	4	67%	6	1	17%	0	1	1	100%	0	4	0	0	0	3
	5 三 鷺	3年	167	0	0	1	0	0	*	0	0	*	0	0	0	*	0	0	0	0	0	0
	6 渡 辺	3年	171	0	0	2	0	0	*	0	0	*	0	0	0	*	0	0	0	0	0	0
	⑧ 井 澤	2年	163	4	1	19	3	2	67%	2	0	0%	0	0	0	*	0	2	1	1	0	2
	⑨ 森 崎	2年	165	2	2	20	1	1	100%	1	0	0%	0	0	0	*	0	4	3	0	0	1
	10 下 田	2年	161	5	0	12	4	1	25%	3	1	33%	0	0	0	*	0	1	1	0	0	0
	⑪ 高 橋	1年	163	2	0	7	2	1	50%	0	0	*	0	0	0	*	0	0	1	0	0	0
半	⑫ 三 城	1年	171	2	3	19	4	1	25%	0	0	*	0	1	0	0%	1	3	0	0	1	0
後	④ 副田	3年	159	6	2	20	7	3	43%	4	0	0%	0	0	0	*	0	4	0	0	0	2
	5 三 鷺	3年	167	0	0	1	0	0	*	0	0	*	0	0	0	*	0	0	0	0	0	0
	6 渡 辺	3年	171	0	0	2	0	0	*	0	0	*	0	0	0	*	0	0	0	0	0	0
	⑧ 井 澤	2年	163	7	5	14	2	1	50%	1	1	100%	4	0	2	50%	0	0	2	1	0	1
	⑨ 森 崎	2年	165	3	0	13	2	0	0%	2	1	50%	0	0	0	*	1	1	1	0	1	1
	10 下 田	2年	161	0	0	17	2	0	0%	2	0	0%	0	0	0	*	0	1	0	0	0	0
	⑪ 高 橋	1年	163	4	1	14	2	1	50%	1	0	0%	4	0	2	50%	2	1	1	0	0	0
	⑫ 三 城	1年	171	4	4	19	5	2	40%	0	0	*	0	0	0	*	5	3	0	0	2	0
集	前半合計			27	6	100	20	10	50%	12	2	17%	0	2	1	50%	2	15	6	1	1	6
	後半合計			24	12	100	20	7	35%	10	2	20%	8	0	4	50%	9	11	4	1	3	4
計	鶴鳴 前・後半合計			51	18	200	40	17	43%	22	4	18%	8	2	5	50%	11	26	10	2	4	10
	他のデータ前半→	POSS 39		PPP 0.69						TRO 1	TRD 1	FTR 1	10%	65%	14%	3%	3%					
	他のデータ後半→	POSS 41		PPP 0.59						TRO 1	TRD 1	FTR 1	41%	69%	10%	2%	11%					
	他のデータ合計→	POSS 80		PPP 0.64						TRO 2	TRD 2	FTR 2	26%	67%	12%	3%	7%					
純心	氏名	学年	身長	得点	反則	時間	野数	野成	野率	3数	3成	3率	自数	自ボ	自成	自率	Oリハ'	Dリハ'	STL	T O	B S	7ｼｽﾄ
前	④ 中 嶋	3年	165	10	1	20	5	2	40%	4	2	50%	0	0	0	*	0	5	2	1	0	2
	⑤ 浜 本	3年	169	2	0	20	1	1	100%	0	0	*	2	0	0	0%	3	7	0	1	0	0
	6 大久保	3年	162	0	0	0	0	0	*	0	0	*	0	0	0	*	0	0	0	0	0	0
	⑦ 原	2年	167	3	1	16	7	1	14%	0	0	*	2	0	1	50%	0	4	2	0	0	0
	⑧ 浜	2年	156	3	2	20	2	0	0%	2	1	50%	0	0	0	*	0	0	2	1	0	2
	⑨ 古 閑	1年	170	6	1	20	6	3	50%	0	0	*	0	0	0	*	0	1	0	1	0	0
	13 岩 永	1年	158	0	0	0	0	0	*	0	0	*	0	0	0	*	0	0	0	0	0	0
半	14 平 田	1年	166	1	0	4	3	0	0%	0	0	*	2	0	1	50%	1	0	0	0	0	0
後	④ 中 嶋	3年	165	11	3	20	4	3	75%	1	1	100%	4	0	2	50%	0	1	3	0	0	2
	⑤ 浜 本	3年	169	0	1	14	2	0	0%	0	0	*	0	0	0	*	1	3	1	2	1	0
	6 大久保	3年	162	0	0	1	0	0	*	0	0	*	0	0	0	*	0	0	0	0	0	0
	⑦ 原	2年	167	3	2	8	3	1	33%	0	0	*	2	0	1	50%	0	1	0	1	0	0
	⑧ 浜	2年	156	5	1	20	1	1	100%	2	1	50%	0	0	0	*	1	1	0	0	0	3
	⑨ 古 閑	1年	170	8	2	19	11	4	36%	0	0	*	0	0	0	*	2	4	2	1	0	0
	13 岩 永	1年	158	0	0	1	0	0	*	0	0	*	0	0	0	*	0	0	0	0	0	0
	14 平 田	1年	166	4	0	17	3	2	67%	1	0	0%	0	0	0	*	0	2	0	2	0	0
集	前半合計			25	5	100	24	7	29%	6	3	50%	6	0	2	33%	8	18	6	4	0	4
	後半合計			31	9	100	24	11	46%	4	2	50%	6	0	3	50%	5	13	6	6	1	5
計	純心 前・後半合計			56	14	200	48	18	38%	10	5	50%	12	0	5	42%	13	31	12	10	1	9
	他のデータ前半→	POSS 43		PPP 0.58						TRO 4	TRD 1	FTR 3	35%	86%	15%	9%	0%					
	他のデータ後半→	POSS 41		PPP 0.76						TRO 1	TRD 1	FTR 1	31%	59%	15%	15%	3%					
	他のデータ合計→	POSS 84		PPP 0.67						TRO 5	TRD 2	FTR 4	33%	72%	15%	12%	2%					

*POSS=攻撃回数 *TRO=チームリハ'ント'OFF *STL=スティール(相手の凡ミスはSTLに入れない) *○印番号はスマン
 *PPP=対POSS得点率 *TRD=チームリハ'ント'DEF *T O=ターンオーバー(味方のフォエンス凡ミス ファウルとヘッド'ボ'ー)
 *B S=ブロックショット *FTR=フリースローリハ'ント' *自ボ=オ'ナ'スフリースロー(スリーショットの3投目も含む)

レーダーグラフ用の指数算出表										野率=65%で100, 3率=55%で100, 自率=90%で100											
#	PPP	野率	3率	自率	Oリハ'	T O	Dリハ'	STL	B S	Oリハ'	Dリハ'	BS	Oリハ' = 60%で100, Dリハ' = 85%で100, BS=対SHOTが10%で100								
鶴鳴合計	38	65	33	56	43	100	78	100	69	STL=対POSSが10%で100, TO=対POSSが6%で100 50%で0											
純心合計	41	58	91	46	56	87	85	100	16	PPP=1.20以上で100 0.3以下で0											

後半12分過ぎの7分間のドラウトの原因は何だろう。よく考えてみよう。
 8月末の選抜予選では同じ事を繰り返したくないからね。

平成9年6月10日

関係各位

鹿児島県女子高校バスケットボール部
監督 山崎 純 男

平成9年度全九州高校総合体育大会参加について(案内)

このことについて、標記大会に下記要領で参加しますのでお知らせいたします。

記

- 1 場所 鹿児島市 鹿児島アリーナ
- 2 期間 6月13日(金)～6月15日(日)
- 3 組合せ 別記
- 4 参加者 監督 山崎 純 男 長崎大学(長崎市)
コーチ 松下 理香(コロン) 3年6組 小ヶ倉中学校(長崎市)
マネージャー 奥野 加奈江(カナ) 3年5組 大浦中学校(長崎市)
4 副田 裕子(シド) 3年7組 159cm 桜が原中学校(大村市)
5 三 島 葉子(ガイ) 3年1組 168cm 愛宕中学校(佐世保)
6 渡 辺 美和子(ヒロ) 3年5組 171cm 広田中学校(佐世保)
7 齊 藤 千夏(リン) 3年1組 173cm 栄中学校(千葉県)
8 井 澤 麻梨(リフ) 2年2組 163cm 愛宕中学校(佐世保)
9 森 崎 絵梨(ティア) 2年3組 165cm 江平中学校(長崎市)
10 下 田 文香(ルダ) 2年3組 162cm 滑石中学校(長崎市)
11 高 橋 彩(ラック) 1年3組 163cm 一の宮中学校(熊本県)
12 三 城 めぐみ(フィー) 1年2組 171cm 一の宮中学校(熊本県)
13 松 田 いつか(きょう) 1年6組 160cm 七次台中学校(千葉県)
14 本 田 恵理香(デビ) 1年1組 173cm 聖マリア学院(長崎市)
15 田 中 愛(アサ) 1年7組 159cm 土井首中学校(長崎市)
- 5 旅程 13日 7:00出発(長崎駅) 13:00現地練習(鹿児島女子高校)
15:00開会式(鹿児島アリーナ 服装はユニフォーム)
15日 19:00帰崎(長崎駅) 予定
- 6 宿 舎 ピースインニュー福丸 鹿児島市名山町11-8 電話099-226-3211 電話番号010-876-5918
- 7 展 望

高総体で負けた直後、私は一人で学校へ戻ってグラウンドを40周走りました。だから気力も体力もまだまだ底についてはいません。でも負けたショックはなかなか抜けません。むしろ日に日に強くなっていきます。執念深い性格だからでしょうか、「気持ちを切り換えてがんばろう」というような明るい気分にはどうしてもなれないのです。心の奥底では怒りと復讐心がぶすぶすと燃え続けています。

相手の純心が悪いことをしたわけではないのに復讐ということばを使うのは大変失礼なのですが、自分の気持ちを素直に表現すると復讐ということばになりました。またそれは、敗北への復讐であって選手への報復という意味ではもちろんありません。報告でも述べたとおり、練習の主体はあくまで「わからせる」ことで、しごく練習はいたしません。正当な練習で力をつけて、来る選抜予選には復讐を果たしたいと思って取り組んでいます。

そのためには、九州大会の戦いぶりがとても重要です。高校総体終了後の最初の練習で、私は冒頭に「九州大会では、観ている人達に『次はまちがいにクレインズの勝ちだよ』と言わしめる試合をするのが当面の目標だぞ」と言いました。そのためには、際どい場面を凌ぎ切る力を少しでも向上させて臨むしかありません。

平成9年6月16日

関係各位

鶴鳴学園女子高等学校バスケット部
監督 山崎純男

平成9年度九州高校総合体育大会結果報告

このことについて、下記のとおり報告いたします。

記

- 1 場所・期日・試合結果は別記
2 出場者 *印はスターター 数字は出場時間(分)

#	氏名	1回戦	2回戦	準決勝	決勝戦			
4	副田裕子	* 33						
5	三鷹葉子	1						
6	渡辺美和子	0						
7	齊藤千夏	0						
8	井澤麻梨	* 35						
9	森崎絵梨	* 37						
10	下田文香	10						
11	高橋彩	* 30						
12	三城めぐみ	* 24						
13	松田いつか	6						
14	本田恵理香	15						
15	田中愛	9						

5 感想

県総体で負けてからずっと不愉快な気分が抜けませんでした。現地に着いてからもそれは抜けません。また、こんな時というのはそれを増長させるような出来事がよく起こるもの。開会式前の現地練習でも私の神経を逆なでするような出来事が起こってしまいました。当然練習は暗いムードになります。

その日は各チーム1時間の持ち時間なのでサーッと流して終わりましたが、私はいつまで経っても腹の虫がおさまりません。翌朝、私は鹿児島女子高校の中間瀬先生に頼んで会場を借り、練習をさせていただきました。いきなりコートラン15分。10分を過ぎた頃S選手があごを挙げ、苦しそうな表情で次第に遅れ始めます。私はコートの中にすっとなでいってS選手を引き摺り倒しました。「きさま、その顔でこれから試合をやる気か！」

試合前の練習としては少しハードだったかもしれませんが、もし、これがなかったら、後半のスタミナはもう少し保てたかもしれませんが、これがあったからこそ前半の見事な動きがあったと私は思っています。

ともあれ、試合は結果的に大差の敗北になりましたが、終わった時の私は「よし、次はもうぞ」という気分になっていました。敗北には変わりませんが、県総体の後の気分と今とはぜんぜん違います。私の心の中で、光が見えたからです。相変わらず幼稚で理解度もスタミナもまだまだ不十分ですが、県総体の後は選手の未熟さの中から将来に向けて何も見えなかったのが、今回は同じ未熟さを抱えながらも光が見えたのです。

日曜日、鹿児島を經って夕方長崎に着いた後、すぐグラウンドで5000メートルのペース走をやりました。こらから始まるグラウンドインターバルのデモンストレーションです。しばらく練習の主眼をスタミナとパワーに置きます。ただし、たたきあげるとか、しごくという気持ちで臨むものではありません。段階を追ってやります。

平成9年度全九州高等学校体育大会
第50回全九州高等学校バスケットボール競技大会

1 日時 平成9年6月13日(金) =開会式のみ 14日(土)・15(日) =試合

2 会場 鹿児島アリーナ A・B・C・D

3 組合せ 14 15日 14日

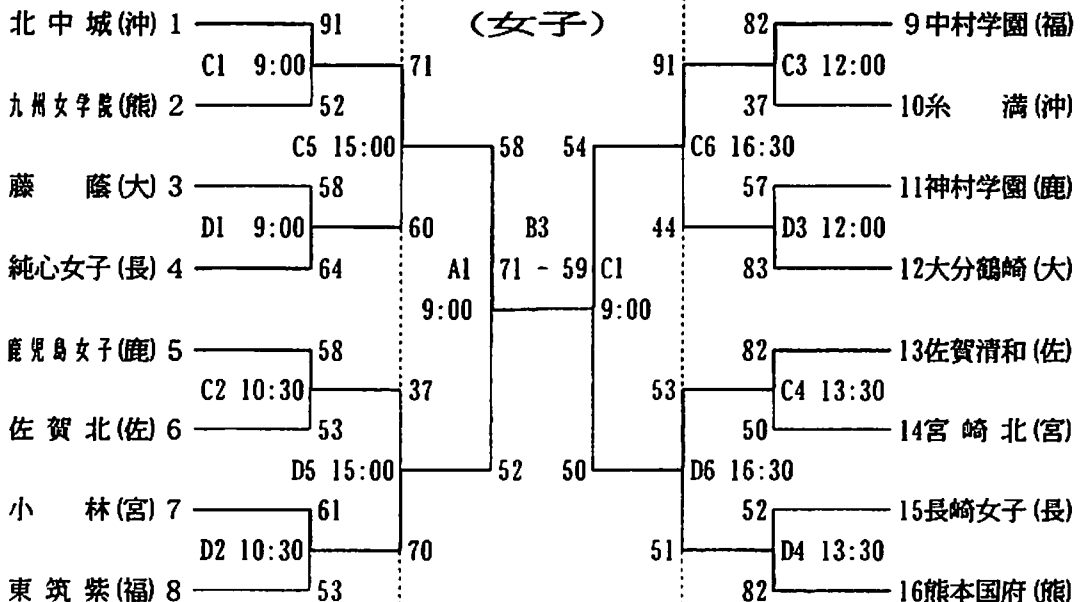
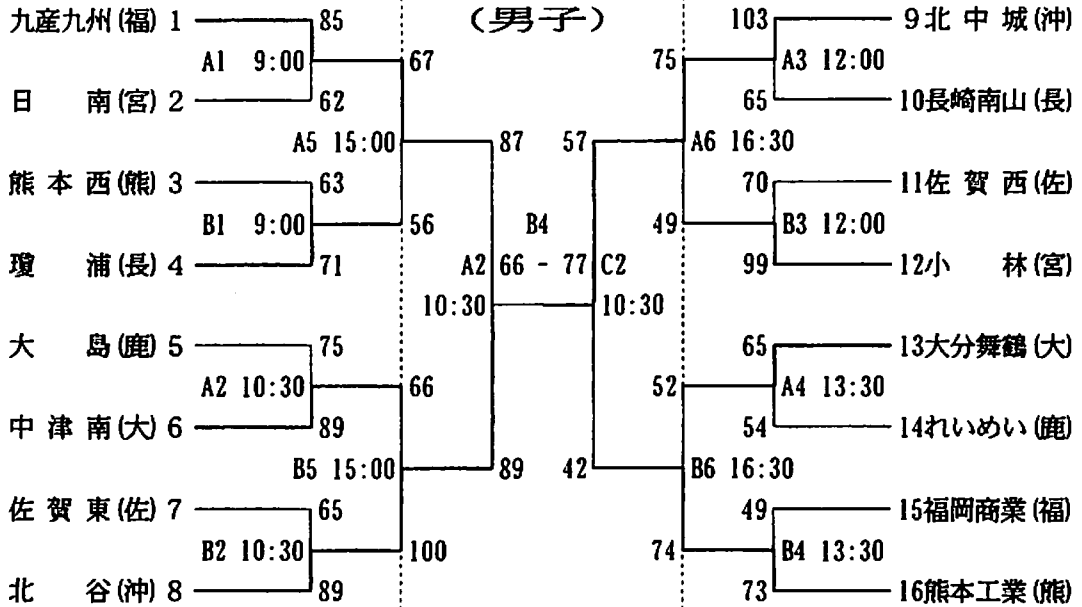

H9.6.14 九州大会 1 回戦 鶴鳴 52 (39 + 13 : 39 + 43) 82 国府 lotus123 2.4J

鶴鳴	氏名	学年	身長	得点	反則	時間	野数	野成	野率	3 数	3 成	3 率	自数	自ボ	自成	自率	OJH'	OJH'	STL	T O	B S	アシ	
前	④	副田	3年	159	14	0	17	7	4	57%	5	2	40%	0	0	0	*	0	2	2	0	0	2
	5	三 嵩	3年	167	0	0	1	0	0	*	0	0	*	0	0	0	*	0	0	0	0	0	0
	⑥	井 澤	2年	163	5	1	19	2	2	100%	0	0	*	2	0	1	50%	3	1	2	0	0	1
	⑨	森 崎	2年	165	8	3	19	2	1	50%	6	2	33%	0	0	0	*	2	1	2	0	0	1
	10	下 田	2年	161	3	1	7	2	0	0%	2	1	50%	0	0	0	*	0	0	0	0	0	0
	⑪	高 橋	1年	163	5	2	14	3	1	33%	1	1	100%	0	0	0	*	0	2	0	0	0	1
	⑫	三 城	1年	171	2	3	12	2	1	50%	0	0	*	0	0	0	*	1	2	0	0	0	0
	13	松 田	1年	160	0	0	4	1	0	0%	0	0	*	0	0	0	*	0	0	1	0	0	0
	14	本 田	1年	173	2	0	7	1	1	100%	0	0	*	0	0	0	*	0	0	0	1	1	0
半	15	田 中	1年	160	0	0	0	0	0	*	0	0	*	0	0	0	*	0	0	0	0	0	0
後	④	副田	3年	159	0	0	16	2	0	0%	3	0	0%	0	0	0	*	0	0	0	2	0	1
	5	三 嵩	3年	167	0	0	0	0	0	*	0	0	*	0	0	0	*	0	0	0	0	0	0
	⑥	井 澤	2年	163	0	3	16	1	0	0%	0	0	*	0	0	0	*	1	2	1	2	0	1
	⑨	森 崎	2年	165	6	0	18	7	3	43%	3	0	0%	0	0	0	*	1	0	2	1	1	1
	10	下 田	2年	161	0	1	3	0	0	*	0	0	*	0	0	0	*	0	0	0	1	0	0
	⑪	高 橋	1年	163	6	0	16	4	3	75%	1	0	0%	0	0	0	*	1	2	0	2	0	1
	⑫	三 城	1年	171	0	2	12	0	0	*	0	0	*	0	0	0	*	0	1	0	0	0	0
	13	松 田	1年	160	0	0	2	0	0	*	1	0	0%	0	0	0	*	0	0	0	0	0	0
	14	本 田	1年	173	0	2	8	2	0	0%	0	0	*	0	0	0	*	1	3	1	1	0	0
半	15	田 中	1年	160	1	1	9	0	0	*	0	0	*	2	0	1	50%	1	1	0	2	0	0
集	前 半 合 計			39	10	100	20	10	50%	14	6	43%	2	0	1	50%	6	10	7	1	1	5	
	後 半 合 計			13	9	100	16	6	38%	8	0	0%	2	0	1	50%	6	11	4	11	1	4	
	鶴鳴 前・後半合計			52	19	200	36	16	44%	22	6	27%	4	0	2	50%	12	21	11	12	2	9	
計	他のデータ前半→	POSS 39		PPP 1.00						TRO 0	TRD 2	FTR 0	33%	67%	16%	3%	3%						
	他のデータ後半→	POSS 46		PPP 0.28						TRO 1	TRD 2	FTR 0	33%	55%	9%	24%	3%						
	他のデータ合計→	POSS 85		PPP 0.61						TRO 1	TRD 4	FTR 0	33%	60%	12%	14%	3%						
国府	氏名	学年	身長	得点	反則	時間	野数	野成	野率	3 数	3 成	3 率	自数	自ボ	自成	自率	OJH' <th>OJH'</th> <th>STL</th> <th>T O</th> <th>B S</th> <th>アシ</th>	OJH'	STL	T O	B S	アシ	
前	④	藤 田	3年	157	2	3	7	1	1	100%	0	0	*	0	0	0	*	0	1	0	0	0	1
	5	小 糸	3年	161	0	0	0	0	0	*	0	0	*	0	0	0	*	0	0	0	0	0	0
	⑥	前 田	3年	158	12	1	20	7	3	43%	3	2	67%	0	0	0	*	0	2	1	1	0	4
	⑦	中 村	3年	174	9	0	20	7	4	57%	0	0	*	2	0	1	50%	2	0	1	1	1	0
	8	平 井	3年	174	8	0	8	4	3	75%	0	0	*	2	0	2	100%	2	5	1	0	0	1
	⑬	坂 田	2年	173	5	1	16	2	1	50%	1	1	100%	2	0	0	0%	0	2	0	0	0	0
	14	土 穴	1年	166	3	0	13	1	0	0%	3	1	33%	0	0	0	*	0	1	0	0	0	1
半	⑮	仁 科	1年	165	0	1	16	0	0	*	1	0	0%	0	0	0	*	0	1	0	1	0	0
後	④	藤 田	3年	157	8	0	20	5	4	80%	0	0	*	2	0	0	0%	0	4	5	0	0	2
	5	小 糸	3年	161	1	0	5	0	0	*	2	0	0%	2	0	1	50%	0	0	0	0	0	0
	⑥	前 田	3年	158	8	3	13	5	4	80%	4	0	0%	0	0	0	*	0	1	0	0	0	2
	7	中 村	3年	174	0	0	10	3	0	0%	0	0	*	0	0	0	*	3	0	0	0	0	1
	⑧	平 井	3年	174	5	0	20	2	2	100%	0	0	*	2	0	1	50%	3	3	0	0	0	0
	⑬	坂 田	2年	173	15	2	15	8	6	75%	3	1	33%	0	0	0	*	3	1	2	1	1	2
	⑭	土 穴	1年	166	6	1	15	5	2	40%	1	0	0%	2	0	2	100%	2	1	3	0	0	0
半	15	仁 科	1年	165	0	0	2	0	0	*	0	0	*	0	0	0	*	0	1	0	0	0	0
集	前 半 合 計			39	6	100	22	12	55%	8	4	50%	6	0	3	50%	4	14	3	3	1	7	
	後 半 合 計			43	6	100	28	18	64%	10	1	10%	8	0	4	50%	12	12	10	1	1	7	
	国府 前・後半合計			82	12	200	50	30	60%	18	5	28%	14	0	7	50%	16	26	13	4	2	14	
計	他のデータ前半→	POSS 43		PPP 0.91						TRO 0	TRD 2	FTR 1	27%	78%	8%	7%	3%						
	他のデータ後半→	POSS 47		PPP 0.91						TRO 1	TRD 1	FTR 1	60%	67%	22%	2%	4%						
	他のデータ合計→	POSS 90		PPP 0.91						TRO 1	TRD 3	FTR 2	46%	72%	15%	4%	3%						

*POSS=攻撃回数 *TRO=チームアウト OFF *STL=スライム(相手の凡ミスはSTLに入れない) *O印番号はスラン
 *PPP=対POSS得点率 *TRD=チームアウト DEF *T O=ターンオーバー(味方のオフェンス凡ミス ファウルとヘルドボール)
 *B S=ブロックショット *FTR=フリースローアウト *自ボ=ボールスロー(スリショットの3投目も含む)

レーダーグラフ用の指数算出表										野率=65%で100, 3率=55%で100, 自率=90%で100														
#	PPP	野率	3率	自率	OJH'	T O	OJH'	STL	B S	OJH'	OJH'	STL	T O	B S	OJH'	OJH'	STL	T O	B S	OJH'	OJH'	STL	T O	B S
鶴鳴合計	35	68	50	56	56	82	71	100	29	STL=対POSSが10%で100, TO=対POSSが6%で100	50%	0												
国府合計	68	92	51	56	76	100	85	100	34	PPP=1.20以上で100 0.3以下で0														

後半、滑り出しの3連続ターンオーバーと8分間のドラウトが痛かった。でも、県総体ほどのショックはないよ。夏はスタミナつけよう。

H9九州大会1回戦
得点推移

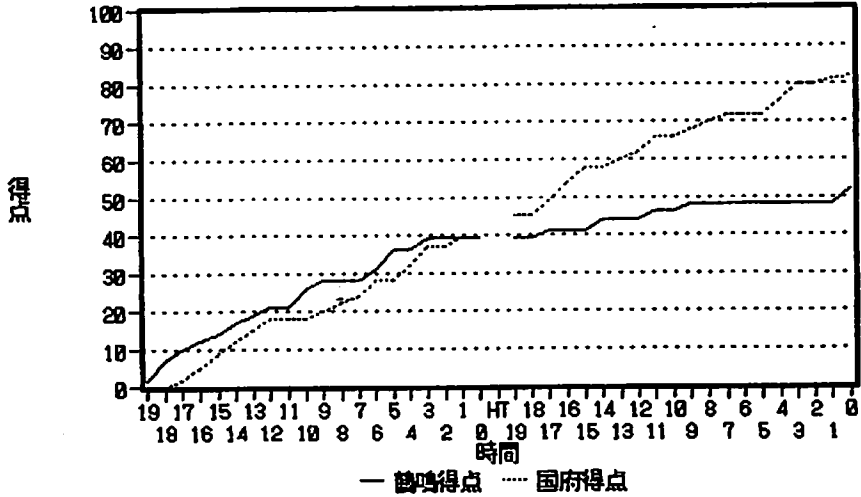

H9九州大会1回戦
シュート比較積み重ね棒

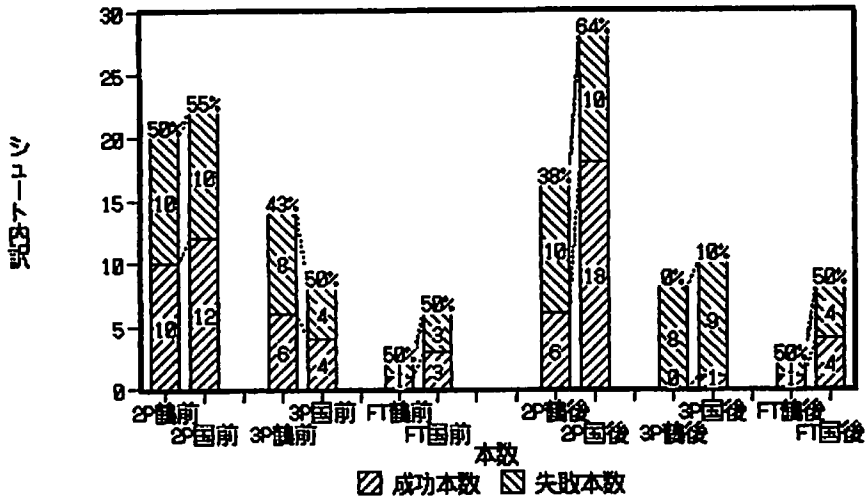

H9九州大会1回戦

レーダーチャート

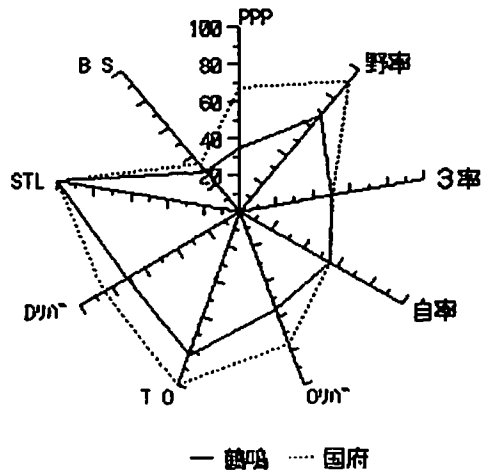

平成9年8月18日

関係各位

長崎女子バスケットボールチーム
監督 山崎 純男

平成9年度 九州国体参加について (案内)

このことについて、標記大会に下記要領で参加しますのでお知らせいたします。

記

- 1 場所 福岡市 アクシオン福岡 (博多区東平尾公園2-1-4)
- 2 期間 8月22日(金)～8月24日(日)
- 3 組合せ 別記
- 4 参加者 監督 山崎 純男 鶴鳴学園 長崎市
マネージャー 松田 いつか 鶴鳴学園 1年 160cm 長崎市
4 中嶋 光 純心女子 3年 166cm 諫早市
5 浜本 愛 純心女子 3年 170cm 長崎市
6 原 智恵子 純心女子 2年 167cm 西彼杵
7 浜 麻由美 純心女子 2年 156cm 長崎市
8 重松 範子 純心女子 2年 157cm 長崎市
9 古閑 佳 純心女子 1年 170cm 長崎市
10 副田 裕子 鶴鳴学園 3年 159cm 長崎市
11 齊藤 千夏 鶴鳴学園 3年 173cm 長崎市
12 井澤 麻梨 鶴鳴学園 2年 163cm 長崎市
13 森崎 絵梨 鶴鳴学園 2年 165cm 長崎市
14 高橋 彩 鶴鳴学園 1年 163cm 長崎市
15 三城 めぐみ 鶴鳴学園 1年 171cm 長崎市
- 5 旅程 22日 9:30～11:00練習(鶴鳴) 洗濯・乾燥・昼食後 12:30出発
17:00総合開会式(福岡市民体育館 15:45集合 服装は県選手団ユニフォーム)
17:00代表者会議(アクシオン福岡2F 松田出席)
- 23日 8:30開始式(アクシオン福岡)
- 24日 17:00帰崎予定
- 6 宿舎 東横イン博多祇園 福岡市博多区祇園町1-38 ☎092-281-1045 電話番号010-876-5918
- 7 展望

まず戦力分析をしてみます。

6月の九州大会の優勝は北中城(沖縄)。2位が中村学園(福岡)。3位が小林(宮崎)と佐賀清和です。それから判断すれば沖縄が優勝候補で次が福岡ということになります。が、国体となれば層の厚さで福岡が優位。次いで熊本、沖縄。あとは混戦と私は見えています。

さて、我が長崎は福岡のブロックに入りました。今年の長崎は昨年よりさらに小柄で、大型選手を揃えた福岡にはほとんど全員がミスマッチ。それでも勝にはインサイド勝負ではなくアウトサイドの選手で優位に立つような戦い方を考えなければなりません。最初は、純心・鶴鳴2プラトンの人海戦術でいこうかなと思いましたが、夏休みの遠征ではやはり両チームとも1年生のディフェンスに難があり、終始2プラトンでいくには危険性があることが判明しました。それで、主戦力は混成で戦いたいと考えています。ただ、残念なのはチーム1番のファイターでありリーダーの中嶋が、九州国体直前の遠征で右手の甲を骨折したことです。中嶋の気持ちを思うと不憫でありませんが、それを戦いのエネルギーに切り換えて精一杯戦ってきます。

平成9年8月25日

関係各位

駒井女子バスケットボールチーム
監督 山崎 純男

平成9年度 九州国体結果報告

このことについて、下記のとおり報告いたします。

記

- 1 場所・期日・試合結果は別記
- 2 出場者 *印はスターター 数字は出場時間(分)

#	氏名	予選-Ⅰ	予選-Ⅱ	決勝-Ⅰ	決勝-Ⅱ		備考
4	中 嶋 光	0	0				骨折欠場
5	浜 本 愛	* 23	* 37				
6	原 智恵子	* 24	* 18				
7	浜 麻由美	* 22	19				
8	重 松 範子	* 22	19				
9	古 閑 佳	* 22	15				
10	副 田 裕子	26	* 27				
11	齊 藤 千夏	2	0				
12	井 澤 麻梨	19	* 14				
13	森 崎 絵梨	21	* 36				
14	高 橋 彩	13	15				
15	三 城 めぐみ	6	0				

5 感想

「相手は出来過ぎだ。これが1試合中続くとはいわない。辛抱して粘って行けば、12～3点差くらいまでならなんとか追いつけるよ」

福岡戦の2回目のタイムアウトで私が選手に対して言ったことばです。

戦う前に私はディフェンスをゾーン主体でいくということを選手には告げていました。マンツーマンでは結局ミスマッチをうまくつかれて点を取られ、善戦はしても絶対勝てないと思っていたからです。そのゾーンも、ハイポストへの中継パスを封じる手立てを選手が理解するのに時間がかかり、ボールを後追いする形のディフェンスとなって外角シュートを次々決められました。

でも私は絶対チャンスは来ると思っていましたし、選手にもそれは言い続けました。開幕前の予想と違って今年の福岡はそれほど破壊力がないと判断したからです。そしてそのチャンスは後半にやってきました。選手がハイポストへのパスの中継とハイポストの選手をつぶす要領をわかってきたからです。

差は少しずつ縮まり、中盤過ぎに11点差まで詰め寄りました。このような試合は一桁の点差まで漕ぎ着ければ捕まえたも同然です。あと一息。でも決定打が出ません。それと、コート上の選手にも「さあ捕まえたぞ」という表情が見えません。結局追いつがったのもそこまでで、また差がずるずると開いて負けてしまいました。

追い詰めたのに選手の士気が高まらなかったのはやはりエース中嶋の欠場とコート上でのリーダー副田の不調が大きな要因でしょう。ちなみに副田の後半の得点はゼロです。でも膝の治療をする暇もないまま半年以上も奮戦している副田に責任を負わせることはできません。

さて、来年のことになりますが、母体となった両チームとも若手が多いチームです。来年どこが勝ち、どのような選手構成とスタッフになるのかわかりませんが、それぞれの母体チームがレベルアップして必ず九州を突破し、本国体出場を果たすよう期待します。

平成9年度 九州国体勝敗結果

予選リーグ成年男子

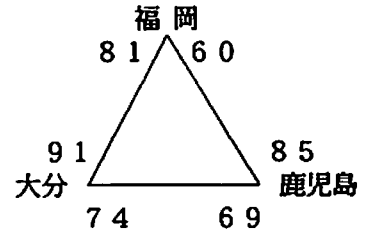
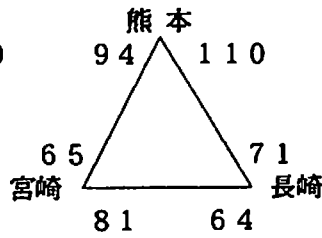
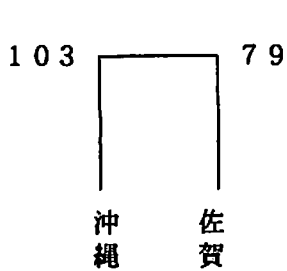

予選リーグ少年男子

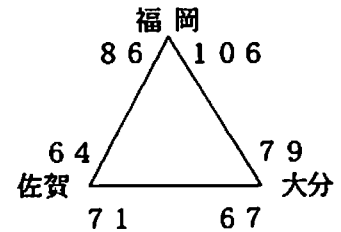
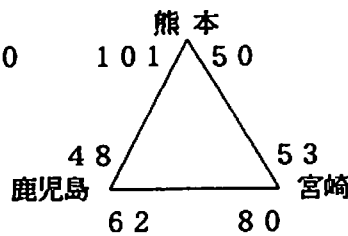
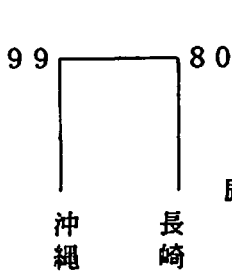

予選リーグ少年女子

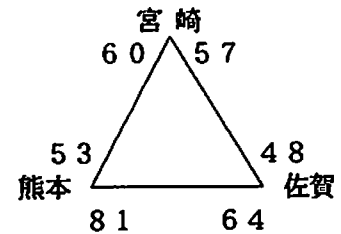
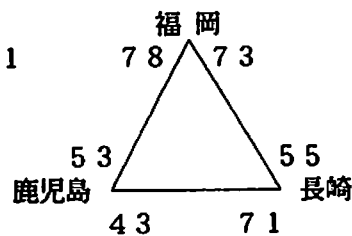
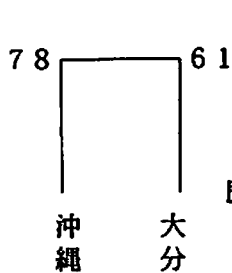

決勝リーグ成年男子

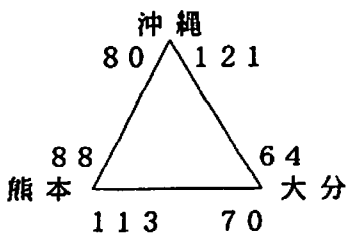

決勝リーグ少年男子

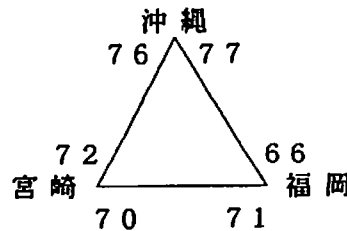

決勝リーグ少年女子

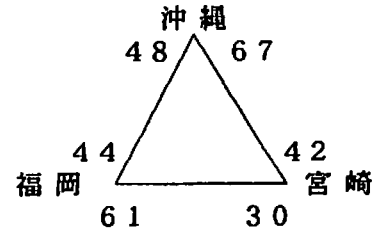

本国体代表

- 成年男子 1位 熊本 2位 沖繩
- 成年女子 府県対抗
- 少年男子 1位 沖繩 2位 福岡
- 少年女子 1位 沖繩 2位 福岡

H9. 8.22九州国体予選リーグ 長崎 71 (33 + 38 : 25 + 18) 43 鹿児島 lotus 2.5j

長崎	氏名	学年	身長	得点	反則	時間	野数	野成	野率	3数	3成	3率	自数	自ポ	自成	自率	ORH'	DRH'	STL	T O	B S	7シ
前	4	中 嶋純心	166	0	0	0	0	0	*	0	0	*	0	0	0	*	0	0	0	0	0	0
	⑤	浜 本純心	170	6	3	10	6	2	33%	0	0	*	2	1	2	67%	2	1	1	1	1	2
	⑥	原 純心	167	8	1	11	6	4	67%	0	0	*	0	0	0	*	1	1	2	0	0	1
	⑦	浜 純心	156	3	1	13	0	0	*	1	1	100%	0	0	0	*	0	0	0	0	0	0
	⑧	重 松純心	157	0	1	13	2	0	0%	0	0	*	0	0	0	*	0	0	0	1	0	0
	⑨	古 閑純心	170	6	1	11	3	2	67%	1	1	0%	2	0	2	100%	1	0	0	0	0	1
	10	副 田鶴鳴	159	7	0	13	3	2	67%	1	1	100%	0	0	0	*	1	2	2	1	0	2
	11	齊 藤鶴鳴	172	0	0	2	1	0	0%	0	0	*	0	0	0	*	1	0	0	0	0	0
	12	井 澤鶴鳴	163	0	0	8	1	0	0%	2	0	0%	0	0	0	*	1	0	0	1	0	0
	13	森 崎鶴鳴	166	0	0	10	0	0	*	1	0	0%	0	0	0	*	0	3	1	0	0	0
	14	高 橋鶴鳴	163	3	0	9	0	0	*	2	1	50%	0	0	0	*	1	0	1	1	0	0
半	15	三 城鶴鳴	171	0	0	0	0	0	*	0	0	*	0	0	0	*	0	0	0	0	0	0
後	4	中 嶋純心	166	0	0	0	0	0	*	0	0	*	0	0	0	*	0	0	0	0	0	0
	⑤	浜 本純心	170	4	1	13	3	2	67%	0	0	*	0	0	0	*	2	1	0	1	0	0
	⑥	原 純心	167	13	3	13	7	4	57%	0	0	*	6	0	5	83%	0	0	5	0	0	0
	7	浜 純心	156	2	0	9	1	1	100%	0	0	*	0	0	0	*	0	0	0	0	0	0
	8	重 松純心	157	5	0	9	2	1	50%	3	1	33%	0	0	0	*	0	0	1	0	0	0
	9	古 閑純心	170	4	0	11	3	1	33%	0	0	*	2	0	2	100%	0	1	0	1	0	0
	⑩	副 田鶴鳴	159	0	0	13	1	0	0%	2	0	0%	0	0	0	*	2	2	3	0	0	2
	11	齊 藤鶴鳴	172	0	0	0	0	0	*	0	0	*	0	0	0	*	0	0	0	0	0	0
	12	井 澤鶴鳴	163	4	1	11	4	2	50%	0	0	*	0	0	0	*	0	1	1	4	0	0
	⑬	森 崎鶴鳴	166	2	0	11	1	1	100%	2	0	0%	0	0	0	*	2	3	0	0	0	1
	14	高 橋鶴鳴	163	4	0	4	4	2	50%	0	0	*	0	0	0	*	1	1	2	0	0	0
半	15	三 城鶴鳴	171	0	0	6	0	0	*	0	0	*	0	0	0	*	0	1	0	1	0	0
集	前	半 合計		33	7	100	22	10	45%	8	3	38%	4	1	4	80%	8	8	7	5	1	6
	後	半 合計		38	5	100	26	14	54%	7	1	14%	8	0	7	88%	9	11	12	7	0	3
	長崎	前・後半合計		71	12	200	48	24	50%	15	4	27%	12	1	11	85%	17	19	19	12	1	9
計	他	のデータ前半→	POSS 39		PPP 0.85					TRO 0	TRD 1	FTR 1	44%	80%	22%	13%	5%					
	他	のデータ後半→	POSS 48		PPP 0.79					TRO 2	TRD 1	FTR 0	50%	85%	32%	15%	0%					
	他	のデータ合計→	POSS 87		PPP 0.82					TRO 2	TRD 2	FTR 1	47%	83%	27%	14%	3%					
鹿児島	氏名	学年	身長	得点	反則	時間	野数	野成	野率	3数	3成	3率	自数	自ポ	自成	自率	ORH'	DRH'	STL	T O	B S	7シ
前	④	大 重神村	165	5	1	12	3	1	33%	1	1	100%	0	0	0	*	1	0	1	0	0	1
	5	甘 枝鹿女	170	5	0	6	3	1	33%	2	1	50%	0	0	0	*	0	1	0	0	0	6
	6	杉 野鹿女	163	0	1	2	0	0	*	0	0	*	0	0	0	*	0	0	0	0	0	0
	⑦	福 田神村	173	5	0	12	3	1	33%	0	0	*	4	0	3	75%	2	2	0	0	0	0
	⑧	吉 村神村	168	2	0	12	1	1	100%	0	0	*	0	0	0	*	0	1	0	0	0	1
	⑨	里 見神村	166	4	1	12	3	2	67%	0	0	*	0	0	0	*	1	1	1	2	0	0
	10	永 田鹿純	170	0	0	0	0	0	*	0	0	*	0	0	0	*	0	0	0	0	0	0
	⑩	脇 田神村	162	4	1	12	3	2	67%	0	0	*	0	0	0	*	0	0	0	1	0	1
	12	東 福鹿女	179	0	1	8	0	0	*	0	0	*	0	0	0	*	1	0	0	0	0	0
	13	山 口鹿女	170	0	0	8	0	0	*	0	0	*	0	0	0	*	0	0	0	0	0	0
	14	坂 元鹿女	164	0	1	8	0	0	*	0	0	*	0	0	0	*	0	1	0	1	0	0
半	17	伊 藤鹿女	165	0	0	8	0	0	*	0	0	*	0	0	0	*	0	0	0	0	0	0
後	④	大 重神村	165	4	0	13	3	2	67%	4	0	0%	0	0	0	*	1	1	2	1	0	1
	5	甘 枝鹿女	170	0	0	7	2	0	0%	0	0	*	0	0	0	*	0	0	0	0	0	0
	6	杉 野鹿女	163	0	0	7	0	0	*	0	0	*	0	0	0	*	0	1	0	0	0	0
	⑦	福 田神村	173	3	1	13	2	1	50%	0	0	*	2	0	1	50%	2	2	0	0	0	0
	⑧	吉 村神村	168	0	1	13	0	0	*	0	0	*	0	0	0	*	1	0	0	1	0	0
	⑨	里 見神村	166	2	2	13	2	1	50%	0	0	*	0	0	0	*	1	1	0	1	0	1
	10	永 田鹿純	170	0	0	0	0	0	*	0	0	*	0	0	0	*	0	0	0	0	0	0
	⑩	脇 田神村	162	2	0	13	2	1	50%	1	0	0%	0	0	0	*	0	0	1	0	0	1
	12	東 福鹿女	179	2	1	4	1	1	100%	0	0	*	0	0	0	*	1	2	0	0	0	0
	13	山 口鹿女	170	2	0	3	1	1	100%	0	0	*	0	0	0	*	0	1	0	1	0	0
	14	坂 元鹿女	164	3	0	7	0	0	*	2	1	50%	0	0	0	*	0	0	1	0	0	0
半	17	伊 藤鹿女	165	0	0	7	1	0	0%	0	0	*	0	0	0	*	0	0	0	0	0	0
集	前	半 合計		25	6	100	16	8	50%	3	2	67%	4	0	3	75%	6	9	2	4	0	3
	後	半 合計		18	5	100	14	7	50%	7	1	14%	2	0	1	50%	7	10	4	4	0	3
	鹿児島	前・後半合計		43	11	200	30	15	50%	10	3	30%	6	0	4	67%	13	19	6	8	0	6
計	他	のデータ前半→	POSS 32		PPP 0.78					TRO 1	TRD 3	FTR 1	60%	50%	5%	13%	0%					
	他	のデータ後半→	POSS 38		PPP 0.47					TRO 1	TRD 2	FTR 0	54%	56%	8%	11%	0%					
	他	のデータ合計→	POSS 70		PPP 0.61					TRO 2	TRD 5	FTR 1	57%	53%	7%	11%	0%					

*POSS=攻撃回数 *TRO=チームリハ'ウント'OFF *STL=スティール(相手の凡ミスはSTLに入れない) *O印番号はスタメン
 *PPP=対POSS得点率 *TRD=チームリハ'ウント'DEF *T O=ターンオーバー-(味方のフォエンス凡ミス ファウルとヘルド'ボール')
 *B S=ブロックショット *FTR=フリースローリハ'ウント' *自ポ=オ'ナスリースロー-(スリショットの3投目も含む)

H9九州国体予選リーグ
得点推移

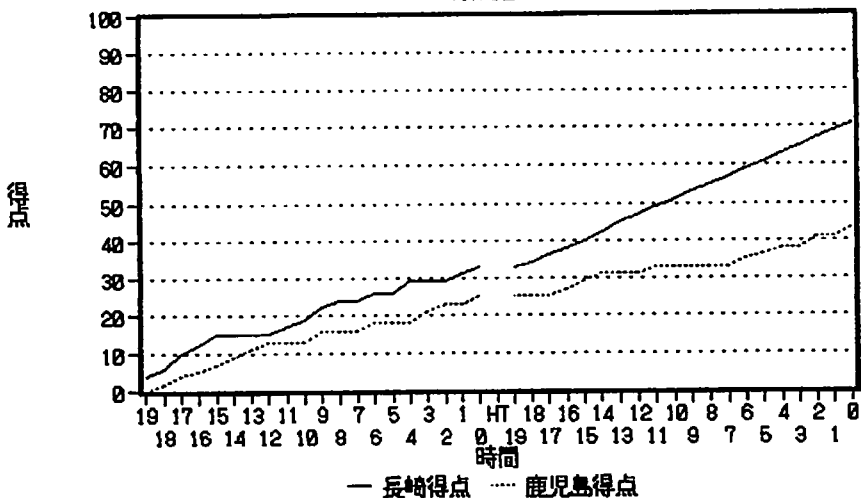

H9九州国体予選リーグ
シュート比較積み重ね棒

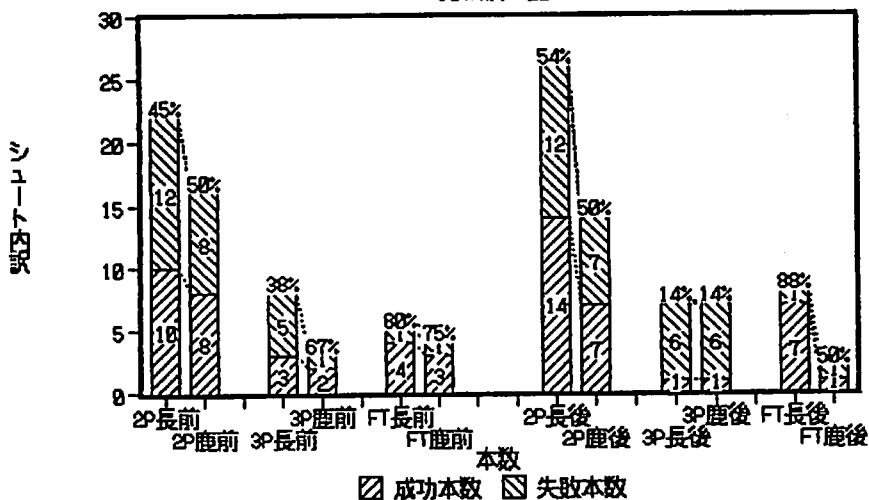

H9九州国体予選リーグ
レーダーチャート

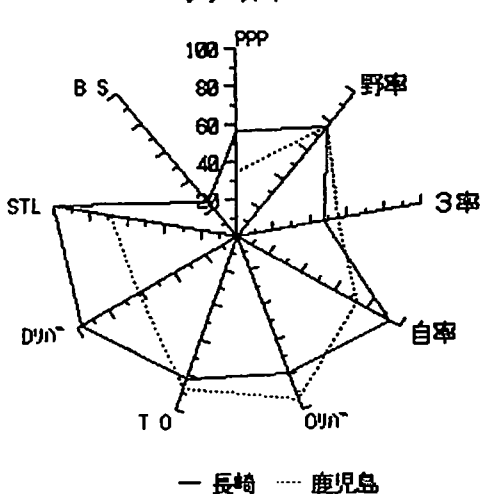

前	長崎	氏名	学年	身長	得点	反則	時間	野数	野成	野率	3数	3成	3率	自数	自ボ	自成	自率	0/A	0/A	STL	T	O	B	S	アシスト	
	4	中 嶋純心	166	0	0	0	0	0	0	*	0	0	*	0	0	0	*	0	0	0	0	0	0	0	0	
	⑤	浜 本純心	170	4	2	20	3	2	67%	0	0	*	0	0	0	*	1	6	2	4	0	0	0	0	0	
	6	原 純心	167	0	0	9	1	0	0%	0	0	*	0	0	0	*	0	0	0	0	0	0	0	0	0	
	6	浜 純心	156	0	0	5	0	0	0	*	1	0	0%	0	0	0	*	0	0	0	0	0	0	0	0	
	6	重 松純心	157	3	0	5	0	0	0	*	3	1	33%	0	0	0	*	0	0	0	0	0	0	0	0	
	6	古 閑純心	170	4	0	4	2	2	100%	0	0	*	0	0	0	*	0	0	1	0	0	0	0	0	0	
	⑩	副 田鶴鳴	159	4	0	15	4	2	50%	0	0	*	0	0	0	*	0	0	0	2	0	0	1	0	1	
	11	齊 藤鶴鳴	172	0	0	0	0	0	0	*	0	0	*	0	0	0	*	0	0	0	0	0	0	0	0	
	⑫	井 澤鶴鳴	163	5	2	10	3	1	33%	5	1	20%	0	0	0	*	0	1	0	3	0	0	0	0	0	
	⑬	森 崎鶴鳴	166	2	2	17	1	1	100%	0	0	*	0	0	0	*	1	2	1	1	1	1	1	1	1	
	⑭	高 橋鶴鳴	163	2	0	15	2	1	50%	0	0	*	0	0	0	*	0	0	0	0	0	0	0	0	0	
	15	三 城鶴鳴	171	0	0	0	0	0	0	*	0	0	*	0	0	0	*	0	0	0	0	0	0	0	0	0
半	4	中 嶋純心	166	0	0	0	0	0	0	*	0	0	*	0	0	0	*	0	0	0	0	0	0	0	0	0
後	⑤	浜 本純心	170	4	1	17	3	2	67%	0	0	*	0	0	0	*	2	1	0	0	1	0	0	1	0	
	⑥	原 純心	167	4	1	9	3	0	0%	0	0	*	4	0	4	100%	0	1	1	1	0	0	0	0	0	
	7	浜 純心	156	2	0	14	1	1	100%	1	0	0%	0	0	0	*	0	0	0	0	0	0	0	1	0	
	8	重 松純心	157	10	0	14	3	1	33%	3	2	67%	2	0	2	100%	0	0	0	2	0	0	0	0	0	
	⑨	古 閑純心	170	6	0	11	4	3	75%	0	0	*	0	0	0	*	0	2	0	1	0	0	0	0	0	
	⑩	副 田鶴鳴	159	0	0	12	4	0	0%	2	0	0%	0	0	0	*	0	1	0	0	0	0	0	0	0	
	11	齊 藤鶴鳴	172	0	0	0	0	0	0	*	0	0	*	0	0	0	*	0	0	0	0	0	0	0	0	0
	12	井 澤鶴鳴	163	0	1	4	0	0	0	*	0	0	*	0	0	0	*	0	0	0	0	0	0	0	0	0
	⑬	森 崎鶴鳴	166	5	2	19	2	1	50%	4	1	25%	0	0	0	*	2	4	2	2	0	0	2	0	2	
	14	高 橋鶴鳴	163	0	0	0	0	0	0	*	0	0	*	0	0	0	*	0	0	0	0	0	0	0	0	0
	15	三 城鶴鳴	171	0	0	0	0	0	0	*	0	0	*	0	0	0	*	0	0	0	0	0	0	0	0	0
半	前	半 合 計	24	6	100	16	9	56%	9	2	22%	0	0	0	*	2	9	4	10	1	2	0	0	0	0	
集	後	半 合 計	31	5	100	20	8	40%	10	3	30%	6	0	6	100%	5	11	3	6	1	3	0	0	0	0	
	長崎	前・後半合計	55	11	200	36	17	47%	19	5	26%	6	0	6	100%	7	20	7	16	2	5	0	0	0	0	
計	他	のデータ前半→	POSS 37			PPP 0.65			TRO 0	TRD 0	FTR 0	14%	69%	10%	27%	4%										
	他	のデータ後半→	POSS 43			PPP 0.72			TRO 1	TRD 2	FTR 0	26%	55%	7%	14%	3%										
	他	のデータ合計→	POSS 80			PPP 0.69			TRO 1	TRD 2	FTR 0	21%	61%	8%	20%	3%										
福	岡	氏名	学年	身長	得点	反則	時間	野数	野成	野率	3数	3成	3率	自数	自ボ	自成	自率	0/A	0/A	STL	T	O	B	S	アシスト	
前	4	安 海中村	166	0	0	1	0	0	0	*	0	0	*	0	0	0	*	0	0	0	0	0	0	0	0	0
	⑤	田部田中村	159	3	1	19	1	0	0%	2	1	50%	0	0	0	*	0	2	0	1	0	0	0	0	0	0
	6	山 口中村	175	2	0	6	1	1	100%	0	0	*	0	0	0	*	0	0	0	0	0	0	0	0	0	0
	⑦	谷 中村	178	12	0	20	7	4	57%	0	0	*	4	0	4	100%	1	2	0	2	0	0	0	0	0	
	⑧	辻 中村	170	9	0	15	0	0	0	*	4	3	75%	0	0	0	*	0	1	0	1	0	1	0	1	0
	9	河 本中村	164	0	0	1	0	0	0	*	0	0	*	0	0	0	*	1	0	0	0	0	0	0	0	0
	10	桑 原中村	170	7	0	10	4	2	50%	1	1	100%	0	0	0	*	0	2	2	0	0	0	0	0	0	0
	⑪	牧 草近大	180	4	0	12	4	2	50%	0	0	*	0	0	0	*	1	1	0	2	0	0	0	0	0	0
	⑫	喜久山第一	171	3	0	14	0	0	0	*	3	1	33%	0	0	0	*	1	2	0	0	0	0	0	0	0
	13	毛 利九女	168	0	0	1	0	0	0	*	1	0	0%	0	0	0	*	0	0	0	0	0	0	0	0	0
	14	菊 原東筑	167	0	0	1	0	0	0	*	0	0	*	0	0	0	*	0	1	0	0	0	0	0	0	0
	15	赤 間東海	172	0	0	0	0	0	0	*	0	0	*	0	0	0	*	0	0	0	0	0	0	0	0	0
半	4	安 海中村	166	0	0	1	0	0	0	*	0	0	*	0	0	0	*	0	0	0	0	0	0	0	0	0
後	⑤	田部田中村	159	0	0	19	1	0	0%	0	0	*	0	0	0	*	1	4	3	1	0	2	0	0	2	
	6	山 口中村	175	6	1	9	5	2	40%	0	0	*	2	0	2	100%	1	1	0	0	0	0	0	0	0	0
	⑦	谷 中村	178	0	1	10	0	0	0	*	0	0	*	0	0	0	*	0	0	0	1	0	0	0	0	0
	⑧	辻 中村	170	7	0	17	4	2	50%	6	1	17%	0	0	0	*	0	0	0	2	0	1	0	1	0	
	9	河 本中村	164	4	0	1	2	2	100%	0	0	*	0	0	0	*	0	0	0	0	0	0	0	0	0	0
	10	桑 原中村	170	2	2	12	1	1	100%	1	0	0%	0	0	0	*	0	0	0	0	0	0	0	0	0	0
	⑪	牧 草近大	180	10	0	19	9	4	44%	0	0	*	2	0	2	100%	2	3	0	1	0	0	0	0	0	0
	⑫	喜久山第一	171	4	1	8	3	2	67%	1	0	0%	0	0	0	*	0	0	0	0	0	0	0	0	0	0
	13	毛 利九女	168	0	0	3	1	0	0%	0	0	*	0	0	0	*	0	1	0	0	0	0	0	0	0	0
	14	菊 原東筑	167	0	0	0	0	0	0	*	0	0	*	0	0	0	*	0	0	0	0	0	0	0	0	0
	15	赤 間東海	172	0	0	1	0	0	0	*	0	0	*	0	0	0	*	0	0	1	1	0	1	0	1	0
半	前	半 合 計	40	1	100	17	9	53%	11	6	55%	4	0	4	100%	4	12	2	6	0	1	0	0	0	1	0
集	後	半 合 計	33	5	100	26	13	50%	8	1	13%	4	0	4	100%	6	13	4	6	0	5	0	0	0	5	0
	福岡	前・後半合計	73	6	200	43	22	51%	19	7	37%	8	0	8	100%	10	25	6	12	0	6	0	0	0	6	0
計	他	のデータ前半→	POSS 40			PPP 1.00			TRO 0	TRD 1	FTR 0	31%	86%	5%	15%	0%										
	他	のデータ後半→	POSS 45			PPP 0.73			TRO 2	TRD 4	FTR 0	30%	68%	9%	13%	0%										
	他	のデータ合計→	POSS 85			PPP 0.86			TRO 2	TRD 5	FTR 0	30%	76%	8%	14%	0%										

*POSS=攻撃回数 *TRO=チームアウトOFF *STL=スティール(相手の凡ミスはSTLに入れない) *○印番号はスタメン
 *PPP=対POSS得点率 *TRD=チームアウトDEF *T O=ターンオーバー-(味方のワックス凡ミス フェアとヘッドボール)
 *B S=ブロックショット *FTR=フリーローハント *自ボ=オーストラリアン(スリショットの3投目も含む)

H9九州国体予選リーグ
得点推移

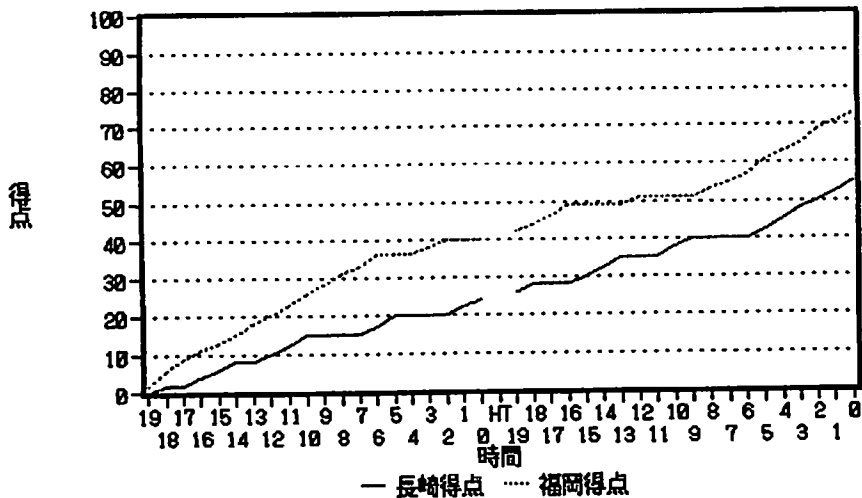

H9九州国体予選リーグ
シュート比較積み重ね棒

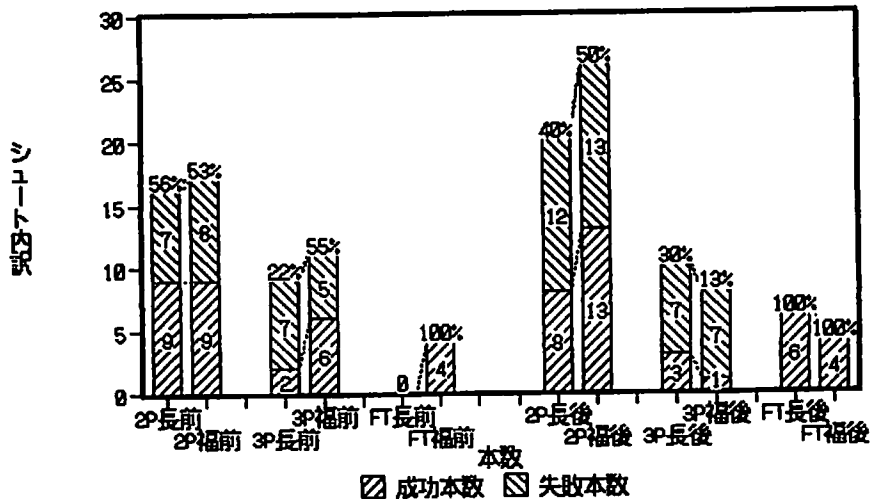

H9九州国体予選リーグ
レーダーチャート

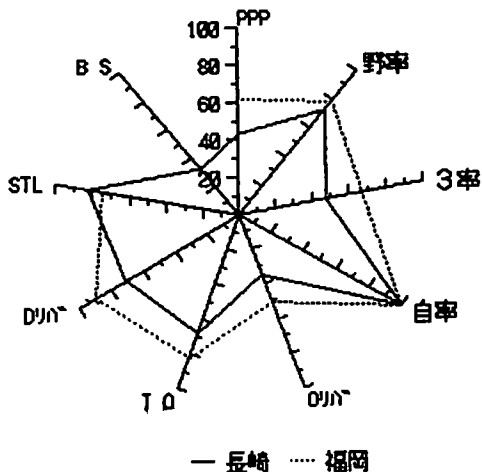

平成9年9月9日

関係各位

鶴岡学院女子高校バスケットボール部
監督 山崎 純 男

第28回ウィンターカップ長崎県予選会参加について (案内)

このことについて、標記大会に下記要領で参加しますのでお知らせいたします。

記

- | | | |
|-------|--------------------|-------------------------|
| 1 場所 | 長崎市 長崎市民体育館・長崎東高校 | |
| 2 期間 | 9月20日(土)～9月21日(日) | |
| 3 組合せ | 別記 | |
| 4 参加者 | 監督 山崎 純 男 | 長崎大学 (長崎市) |
| | コーチ 松下 理香 (コロン) | 3年6組 小ヶ倉中学校 (長崎市) |
| | マネージャー 丹羽 佐千代 (マロ) | 3年3組 戸町中学校 (長崎市) |
| | 4 副田 裕子 (シド) | 3年7組 159cm 桜が原中学校 (大村市) |
| | 5 三 島 葉子 (ガイ) | 3年1組 168cm 愛宕中学校 (佐世保) |
| | 6 渡 辺 美和子 (ヒロ) | 3年5組 171cm 広田中学校 (佐世保) |
| | 7 齊 藤 千夏 (リン) | 3年1組 173cm 栄中学校 (千葉県) |
| | 8 井 澤 麻梨 (リフ) | 2年2組 163cm 愛宕中学校 (佐世保) |
| | 9 森 崎 絵梨 (ティア) | 2年3組 165cm 江平中学校 (長崎市) |
| | 10 下 田 文香 (ルダ) | 2年3組 162cm 滑石中学校 (長崎市) |
| | 11 高 橋 彩 (ラック) | 1年3組 163cm 一の宮中学校 (熊本県) |
| | 12 三 城 めぐみ (フィー) | 1年2組 171cm 一の宮中学校 (熊本県) |
| | 13 松 田 いつか (きょう) | 1年6組 160cm 七次台中学校 (千葉県) |
| | 14 本 田 恵理香 (デビ) | 1年1組 173cm 聖マリア学院 (長崎市) |
| | 15 田 中 愛 (アサ) | 1年7組 159cm 土井首中学校 (長崎市) |

5 展 望

九州大会が終わってから、グラウンドトレーニングを週に3回取り入れました。しかし、それは7月下旬で打ち切りにしました。副田は膝の故障を抱えているのでもちろん走らせません。しかし、森崎が膝の痛みを訴えて脱落、井澤が太ももの痛みのために脱落、もっとも訓練をしなければならぬ本田は貧血の治療途中で、ヘモグロビンの値が平常値までなかなか上がらないので走らせられないという状況で、8月に入るとグラウンドで走れる選手はほとんど試合に出場しない選手ばかりになり、グラウンドに出るのがむなしくなりました。

8月中旬、国体チームの長期遠征の後、チームでの単独練習になってから本田のヘモグロビン値が12%を越えたので普通の練習に復帰。それまでスタメンだった三城に替えて突貫工事でスタメン起用のための練習をしました。今はまだ三城を使った方が安定しています。でも、三城の意識とか意欲に自覚が足りないと感じたので、思い切って未熟ながらも本田を起用することにしたのです。本田は精神的にも身体的にも未熟だらけです。血糖値の低下で練習の途中で立ったまま眠ったりする状態です。だから、練習途中にオレンジジュースを飲ませながら訓練しています。こんなことは私のコーチ人生で初めての事です。

今年になってから、副田のシュート力が昨年比べてがた落ちです。それは膝の故障のせいでもあるでしょうが、副田以外の選手の頼りなさが副田のストレスになって表れているのだと思います。その副田に3年生最後の試合で思い切ったプレイをさせたい。そういう願いから、どうせ未熟なら、無我夢中でやる本田の方が、やるかもしれないと期待させて結局やらない三城よりもチームに刺激を与えてくれるのではないかと思います、思い切って起用しました。果たして結果は？

平成9年9月21日

関係各位

鶴鳴学園女子高等学校バスケット部
監督 山崎 純 男

第28回ウィンターカップ長崎県予選会結果報告

このことについて、下記のとおり報告いたします。

記

嬉しいです。とにかく嬉しいです。

昭和57年の県下高校総体決勝。これは、私が腎臓病で長期入院した後の試合で、諸々の不利な条件を選手と共に一つずつクリアーしてものにした勝利なので忘れられません。この時の事を私は自著『チームを創る』に「価千金」と題して紹介しています。翌昭和58年の県下高校総体決勝も同じ意味で忘れられない勝利のひとつです。この時の事もやはり『チームを創る』に「価二千金」と題して紹介しています。

さらに、平成3年のインターハイ優勝は苦節14年の念願が叶ったという意味で忘れられない勝利です。この時私は記者会見で感想を求められた時に「もう死んでもいい」と言いました。

平成7年と8年は全国優勝こそできませんでした。山梨インターハイの決勝を始め、国体や選抜大会で全国の人々から注目を浴びました。これは忘れられない勝利というより忘れられないチームです。そして今回、忘れられない試合がまた一つ増えました。会場で直接試合をご覧になった方々は「そんなに内容のある試合でもなかったけどなあ」と思われるでしょう。それはデータにも示されています。今回の優勝を私が忘れられない試合として加えた理由は私の思いの中にあるのです。決してすばらしい試合だったからではありません。

6月上旬。高校総体で負けた時「試合は有利な展開なのに、選手は追い詰められた表情をしていた」と、私はこの報告書に書きました。その後、6月中旬の九州大会では1回戦で負けたものの、前半の戦いぶりは復活の兆しを感じさせました。が、それも束の間。日を追う毎にチーム全体に集団強迫神経症的な症状が広がっていき、練習すればするほど泥沼にのめり込んでいく様相を呈してきたのです。夏休みから9月の連休まで、国体チームとしての遠征も含めて、今年は遠征や招待合宿を数多く取り入れました。それは、少しでも他人と混ざってやった方が症状を軽減できるのではないかと思ったからです。でもダメでした。

原因は、①体力的な問題、②プレイを読み取るセンスの問題、③勇気や決断など人間の本性に関わる問題等が考えられます。その中で、①は大した問題ではありません。これは訓練していけば確実に身につけてきますから。問題は②と③です。これは精神的な要素が多く含まれるので訓練の量に比例して安定してくるものではありません。重要な事は、「大丈夫なんだ」とか「私も捨てたもんじゃないぞ」と思えるような事象を如何にして提供してやるかです。練習でも遠征でも合宿でも、私はその事だけを念頭に置いてコートに立ってきました。しかし、「よし、これならなんとかなるぞ」という感触を得ないままとうとう試合の日が来てしまったのです。大会初日もひどい状態、二日目の初戦も変わらず、そして決勝戦のスタートから10分くらいまでは相手ペースと、好材料は何も見つかりません。でも、相手も決して鶴鳴のゾーンを気持ちよく攻めているわけではありません。私はなんとかなるかも知れないと思い「自分が主役になるんだと思ってやれ!」を連発しました。副田以外の選手に自主性を持たせたかったからです。これまで不安そうな表情しか見せなかった下級生が今日はこのことばに添えてくれました。そしてその表情には「大丈夫かなあ」よりも「いけるぞ」という色が次第に濃くなっていきました。

この試合が忘れられない試合の一つに残る理由は、私がコーチとしてよりも精神科医のような立場でもがき苦しみ、治療に成功した(まだこれからもリハビリ期間が必要ですが)という意味からです。試合終了と同時にどっと疲れが出ました。今も頭がガンガンしています。

H9.9.21 選抜予選決勝 鶴鳴 61 (28 + 33 : 16 + 28) 44 純心 lotus123 2.51

鶴鳴	氏名	学年	身長	得点	反則	時間	野数	野成	野率	3数	3成	3率	自数	自ポ	自成	自率	Oリハ'	Dリハ'	STL	T O	B S	フシト
前	④ 副田	3年	159	6	0	20	10	3	30%	1	0	0%	0	0	0	*	0	2	0	1	0	2
	⑧ 井澤	2年	163	5	0	17	3	1	33%	1	0	0%	4	0	3	75%	0	2	0	1	0	2
	⑨ 森崎	2年	165	13	2	20	8	5	63%	2	1	50%	0	0	0	*	0	4	0	2	1	1
	10 下田	2年	161	0	0	1	0	0	*	0	0	*	0	0	0	*	0	0	0	0	0	0
	⑪ 高橋	1年	163	2	1	20	1	1	100%	1	0	0%	0	0	0	*	0	3	0	1	2	2
	12 三城	1年	171	2	0	12	2	1	50%	0	0	*	0	0	0	*	4	3	0	0	1	1
	13 松田	1年	160	0	0	2	0	0	*	0	0	*	0	0	0	*	0	0	0	1	0	0
	⑭ 本田	1年	173	0	0	8	2	0	0%	0	0	*	0	0	0	*	0	0	0	0	0	0
	15 田中	1年	160	0	*	0	*	*	*	*	*	*	*	*	*	*	*	*	*	*	*	*
後	④ 副田	3年	159	14	0	20	8	3	38%	3	2	67%	2	0	2	100%	0	5	2	3	0	0
	⑧ 井澤	2年	163	2	1	19	2	1	50%	1	0	0%	0	0	0	*	0	0	0	0	0	1
	⑨ 森崎	2年	165	2	2	14	5	1	20%	1	0	0%	2	0	0	0%	0	2	2	1	0	3
	10 下田	2年	161	8	0	8	3	1	33%	2	2	100%	0	0	0	*	1	0	0	0	0	1
	⑪ 高橋	1年	163	0	1	19	4	0	0%	2	0	0%	0	0	0	*	0	1	1	2	0	1
	12 三城	1年	171	6	1	17	5	3	60%	0	0	*	0	1	0	0%	1	6	1	1	0	0
	13 松田	1年	160	0	0	0	*	*	*	*	*	*	*	*	*	*	*	*	*	*	*	*
	⑭ 本田	1年	173	1	0	3	1	0	0%	0	0	*	2	0	1	50%	0	0	0	0	1	0
	15 田中	1年	160	0	*	0	*	*	*	*	*	*	*	*	*	*	*	*	*	*	*	*
集	前半合計			28	3	100	26	11	42%	5	1	20%	4	0	3	75%	4	16	0	6	4	8
	後半合計			33	5	100	28	9	32%	9	4	44%	6	1	3	43%	3	18	6	7	1	6
	鶴鳴前・後半合計			61	8	200	54	20	37%	14	5	36%	10	1	6	55%	7	34	6	13	5	14
計	他のデータ前半→	POSS	39			PPP	0.72		♀	TRO	0	TRD	2	FTR	0	21%	70%	0%	15%	13%		
	他のデータ後半→	POSS	47			PPP	0.70		♀	TRO	1	TRD	4	FTR	2	12%	69%	13%	15%	3%	♀	
	他のデータ合計→	POSS	86			PPP	0.71		♀	TRO	1	TRD	6	FTR	2	16%	69%	7%	15%	7%		
純心	氏名	学年	身長	得点	反則	時間	野数	野成	野率	3数	3成	3率	自数	自ポ	自成	自率	Oリハ'	Dリハ'	STL	T O	B S	フシト
前	④ 中嶋	3年	165	2	1	20	6	1	17%	2	0	0%	2	0	0	0%	1	4	0	2	0	1
	⑦ 浜本	3年	170	2	1	20	3	1	33%	0	0	*	0	0	0	*	2	4	0	1	0	0
	⑤ 原	2年	167	0	1	3	0	0	*	0	0	*	0	0	0	*	0	1	0	0	0	0
	⑨ 浜	2年	156	4	2	20	3	2	67%	3	0	0%	0	0	0	*	0	1	0	1	0	1
	⑫ 古閑	1年	170	6	1	20	6	3	50%	0	0	*	0	0	0	*	1	1	0	2	0	0
	13 吉田	1年	174	0	0	0	*	*	*	*	*	*	*	*	*	*	*	*	*	*	*	*
	14 平田	1年	165	2	3	17	4	1	25%	3	0	0%	0	0	0	*	0	1	0	2	0	1
後	④ 中嶋	3年	165	6	2	20	6	3	50%	5	0	0%	0	0	0	*	0	3	0	1	0	1
	⑤ 浜本	3年	170	6	2	20	4	3	75%	0	0	*	0	0	0	*	2	3	0	1	0	1
	⑦ 原	2年	167	0	0	2	0	0	*	0	0	*	0	0	0	*	0	0	0	0	0	0
	⑨ 浜	2年	156	9	0	20	0	0	*	5	3	60%	0	0	0	*	0	0	0	2	0	1
	⑫ 古閑	1年	170	0	4	16	3	0	0%	0	0	*	0	0	0	*	2	1	0	0	0	1
	13 吉田	1年	174	0	0	3	0	0	*	0	0	*	0	0	0	*	0	0	0	0	0	0
	⑭ 平田	1年	165	7	1	19	7	2	29%	8	1	13%	0	0	0	*	1	1	0	0	0	0
集	前半合計			16	9	100	22	8	36%	8	0	0%	2	0	0	0%	5	13	0	8	0	3
	後半合計			28	9	100	20	8	40%	18	4	22%	0	0	0	*	6	9	0	4	0	4
	純心前・後半合計			44	18	200	42	16	38%	26	4	15%	2	0	0	0%	11	22	0	12	0	7
計	他のデータ前半→	POSS	39			PPP	0.41		♀	TRO	1	TRD	1	FTR	1	22%	68%	0%	21%	0%		
	他のデータ後半→	POSS	48			PPP	0.58		♀	TRO	1	TRD	1	FTR	0	23%	35%	0%	8%	0%	♀	
	他のデータ合計→	POSS	87			PPP	0.51		♀	TRO	2	TRD	2	FTR	1	22%	49%	0%	14%	0%		

*POSS=攻撃回数 *TRO=チームリハ'ウント' OFF *STL=スティール(相手の凡ミスはSTLに入れない) *O印番号はスタメン
 *PPP=対POSS得点率 *TRD=チームリハ'ウント' DEF *T O=ターンオーバー(味方のバウンドミス フェウルとヘアド'オー'ル)
 *B S=ブロックショット *FTR=フリースローリハ'ウント' *自ポ=オ'ナスフリースロー (スリーショットの3投目も含む)

レジャーグラフ用の指数算出表		野率=65%で100, 3率=55%で100, 自率=90%で100																			
#	PPP	野率	3率	自率	Oリハ'	T O	Dリハ'	STL	B S	Oリハ'	Dリハ'	STL	B S	Oリハ'	Dリハ'	STL	B S	Oリハ'	Dリハ'	STL	B S
鶴鳴合計	45	57	65	61	26	79	82	69	74	STL=対POSSが10%で100, TO=対POSSが6%で100	50%で0										
純心合計	23	59	28	0	37	82	58	0	0	PPP=1.20以上で100	0.3以下で0										

嬉しいですか? どうして嬉しいですか? 勝ったからですか? 東京に行けるからですか? 不安を乗り越えた自分がそこにいるからですか? さまざまな思いでこの勝利をかみしめてください。そして、この勝利を明日からのさらなる成長の糧にしてください。

H9選抜予選決勝
得点推移

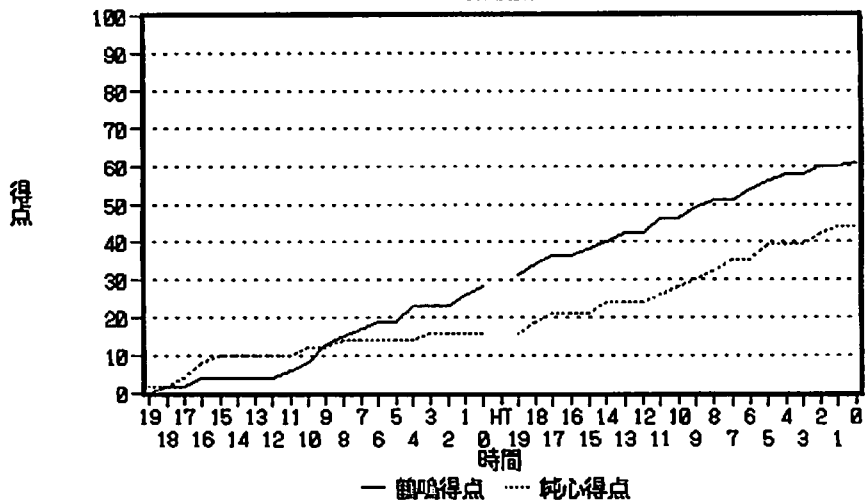

H9選抜予選決勝
シュート比較積み重ね棒

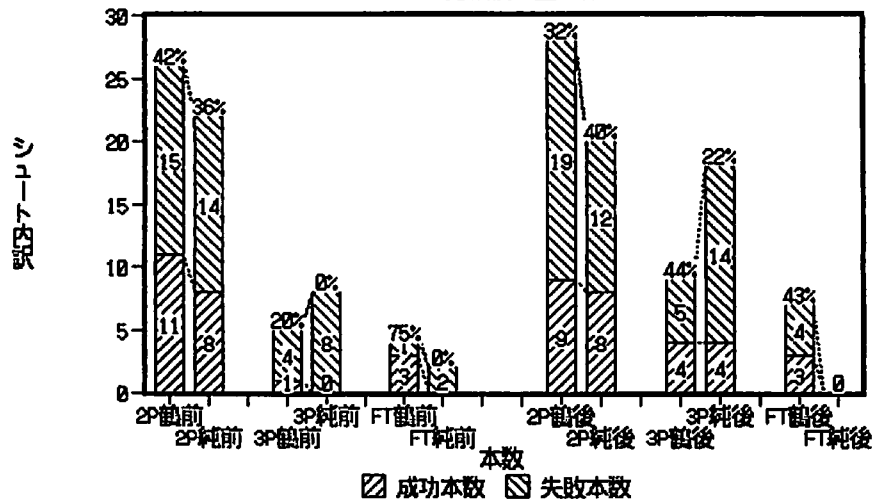

H9選抜予選決勝
レーダーチャート

